



**КОНДИЦИОНЕРЫ БЫТОВЫЕ
МУЛЬТИ СПЛИТ-СИСТЕМЫ
DC-INVERTER
СЕРИИ «FREE MATCH IV»**

ИНСТРУКЦИЯ ПО ЭКСПЛУАТАЦИИ



Внимание!

Перед началом эксплуатации внимательно изучите данную инструкцию

Оборудование соответствует требованиям технического регламента таможенного союза «О безопасности машин и оборудования»

Установленный срок службы оборудования – 7 лет
Производитель – GREE Electric Appliances, Inc. (Китай)

СОДЕРЖАНИЕ

1. Общая информация.....	3
2. Требования безопасности	3
3. Устройство и составные части кондиционера	4
4. Наружные блоки	5
5. Технические характеристики внутренних блоков.....	10
6. Условия эксплуатации	13
7. Управление кондиционером	14
8. Техническое обслуживание.....	37
9. Общие указания по монтажу и установке	38
10. Установочные размеры.....	39
11. Схема межблочного подключения.....	43

Настоящая инструкция распространяется на кондиционеры мульти-сплит системы серии Free match IV (свободная компоновка) с внутренними блоками настенного, кассетного, напольно-потолочного, канального и консольного типа.

ИНСТРУКЦИЯ ПО ЭКСПЛУАТАЦИИ

1. ОБЩАЯ ИНФОРМАЦИЯ

Кондиционеры типа мульти сплит-системы серии Free match IV DC-инверторного типа предназначены для создания комфортных температурных параметров воздуха при обеспечении микроклимата в жилых и служебных помещениях.

Кондиционер может работать в режиме охлаждения, нагрева, осушения.

2. ТРЕБОВАНИЯ БЕЗОПАСНОСТИ

В целях обеспечения гарантии безопасной и долговременной эксплуатации установка и монтаж кондиционеров должны проводиться специалистами сервисной службы.

- Кондиционер должен подключаться к сети электропитания в соответствии с техническими требованиями настоящего руководства, а также с действующими правилами устройства и безопасной эксплуатации электроустановок. Подключение должно проводиться квалифицированным специалистом.
- Кондиционер должен быть надежно заземлен.
- Не допускается подключение и касание заземляющего провода к водопроводным трубам, громоотводам, телефонной линии.
- Кабель электропитания должен быть проложен таким образом, чтобы он не подвергался механическому воздействию (защемление, хождение по нему, установка посторонних предметов).
- Не допускается установка внутреннего блока в местах прямого попадания воды, наличия большого количества пара.
- Кондиционер не должен устанавливаться в зоне воздействия сильных электромагнитных полей.
- Расстояние от блоков кондиционера до других электронных приборов (телевизор, магнитофон и т.п.) должно быть не менее 1 м.
- Кондиционер должен быть установлен таким образом, чтобы обеспечить свободный вход и выход воздуха через вентиляционные жалюзи блоков, а также свободный доступ персонала при эксплуатации и сервисном обслуживании, с учетом норм техники безопасности.
- Не открывайте защитные панели и решетки кондиционера во время работы и не вставляйте пальцы и другие предметы в решетки.
- При извлечении фильтров для чистки обязательно отключите электропитание.

ИНСТРУКЦИЯ ПО ЭКСПЛУАТАЦИИ

- Блоки кондиционера устанавливать на достаточно прочной, обеспечивающей надежное крепление, способной выдержать вес блоков стене или опоре.
- При выборе места установки следует избегать размещения блоков вблизи нагревательных приборов и прямого воздействия солнечного света.
- Не размещать кондиционер вблизи печей, бойлеров и т.п., а также вблизи агрегатов, где возможна утечка горючих взрывоопасных газов.

3. УСТРОЙСТВО И СОСТАВНЫЕ ЧАСТИ КОНДИЦИОНЕРА

3.1 Кондиционер представляет собой мульти сплит-систему, состоящую из одного наружного блока и нескольких внутренних блоков.

3.2 Внутренние блоки могут быть настенного, кассетного, канального, напольно-потолочного или консольного типа (см. рис. 3.1).



Рис. 3.1

3.3 К наружному блоку можно подключить один или несколько внутренних блоков. Максимальное количество внутренних блоков зависит от производительности наружного блока и определяется по табл. 4.2.

ИНСТРУКЦИЯ ПО ЭКСПЛУАТАЦИИ

4. НАРУЖНЫЕ БЛОКИ

4.1 Технические характеристики наружных блоков согласно табл. 4.1

Таблица 4.1

Модель			GWHD(14) NK3DO	GWHD(18) NK3KO	GWHD(21) NK3KO	GWHD(24) NK3MO	GWHD(28) NK3KO	GWHD(36) NK3BO	GWHD(42) NK3AO
Производительность	Охлаждение	кВт	4,10 (2,05-4,4)	5,20 (2,14-5,8)	6,1 (2,2-7,3)	7,10 (2,3-8,5)	8 (2,3-10,3)	10,50	12,10
	Обогрев	кВт	4,40 (2,5-5,4)	5,40 (2,6-5,9)	6,50 (2,6-8,5)	8,50 (3,7-8,8)	9,3 (3,7-10,3)	12,00	13,00
Потребляемая мощность	Охлаждение	кВт	1,20	1,45	1,91	2,18	2,54	3,50	3,59
	Обогрев	кВт	1,18	1,45	1,73	2,28	2,49	3,75	3,55
EER		Вт/Вт	3,42	3,59	3,19	3,26	3,15	3	3,37
COP		Вт/Вт	3,73	3,72	3,76	3,73	3,73	3,2	3,66
Источник электропитания		ф/В/Гц	1/220-240/50						
Хладагент	тип		R410A						
	масса*	кг	1,4	1,6	2,2	2,2	2,4	4,3	4,8
Максимальное количество внутренних блоков		шт	2	2	3	3	4	4	5
Максим. общая эквивалентная длина фреоновой трассы		м	20	20	60	60	70	70	80
Макс. перепад по высоте между внутр. и наружн. блоком		м	10	10	10	10	10	20	20
Порты для подключения труб	жидк.		1/4" 1/4"	1/4" 1/4"	1/4" 1/4" 1/4"	1/4" 1/4" 1/4"	1/4" 1/4" 1/4"	1/4" 1/4" 1/4" 3/8"	1/4" 1/4" 1/4" 3/8"
	газ		3/8" 3/8"	3/8" 3/8"	3/8" 3/8" 3/8"	3/8" 3/8" 3/8"	3/8" 3/8" 3/8" 3/8"	3/8" 3/8" 3/8" 1/2" 5/8"	3/8" 3/8" 1/2" 1/2" 5/8"
Подключение к сети электропитания		пхмм ²	к наружному блоку						
			3x2,5	3x2,5	3x4,0	3x4,0	3x4,0	3x4,0	3x4,0
Межблочный кабель (к каждому внутреннему блоку)		пхмм ²	4x1,5	4x1,5	4x1,5	4x1,5	4x1,5	4x1,5	4x1,5
Уровень шума		дБ(А)	55	56	56	58	58	57	54
Габаритные размеры (ШхГхВ)		мм	899×378×596	955×396×700	955×396×700	980×427×790	980×427×790	1015×440×1103	1015×440×1103
Вес блока (нетто/брутто)		кг	43,0/46,0	51,0/55,5	62,0/66,5	68,0/73,0	69,0/74,0	94,0/104,0	102,0/112,0

*Масса фреона рассчитана на длину трассы (длина жидкостной трубы): 10м для моделей GWHD(14)NK3DO, GWHD(18)NK3KO, 30м для моделей GWHD(21)NK3KO, GWHD(24)NK3MO, 40м для моделей GWHD(28)NK3KO, GWHD(36)NK3BO и 50м для модели GWHD(42)NK3AO.

При увеличении длины фреоновой трассы необходимо произвести дозаправку фреона в расчете 22г на 1м жидкостной трубы для блока GWHD(42)NK3AO и 20г на 1м жидкостной трубы для всех остальных наружных блоков.

ИНСТРУКЦИЯ ПО ЭКСПЛУАТАЦИИ

4.2 Количество внутренних блоков при подключении к наружному блоку согласно табл. 4.2.

Таблица 4.2

	один блок		два блока		
GWHD(14) NK3D0	7		7+7	9+9	
	9		7+9	9+12	
	12		7+12		
	один блок		два блока		
GWHD(18) NK3K0	7		7+7	9+9	
	9		7+9	9+12	
	12		7+12	12+12	
			7+18		

	два блока		три блока					
GWHD(21) NK3K0	7+7	9+9	7+7+7	7+12+12				
	7+9	9+12	7+7+9	9+9+9				
	7+12	9+18	7+7+12	9+9+12				
	7+18	12+12	7+9+9	12+12+12				
		12+18	7+9+12					
	два блока		три блока					
GWHD(24) NK3M0	7+7	9+12	7+7+7	7+12+12				
	7+9	9+18	7+7+9	9+9+9				
	7+12	12+12	7+7+12	9+9+12				
	7+18	12+18	7+7+18	9+9+18				
	9+9	18+18	7+9+9	9+12+12				
			7+9+12	12+12+12				
		7+9+18						
	два блока		три блока		четыре блока			
GWHD(28) NK3K0	7+7	9+12	7+7+7	7+12+18	7+7+7+7	7+7+12+12		
	7+9	9+18	7+7+9	9+9+9	7+7+7+9	7+9+9+9		
	7+12	12+12	7+7+12	9+9+12	7+7+7+12	7+9+9+12		
	7+18	12+18	7+7+18	9+9+18	7+7+7+18	7+9+12+12		
	9+9	18+18	7+9+9	9+12+12	7+7+9+9	9+9+9+9		
			7+9+12	9+12+18	7+7+9+12	9+9+9+12		
			7+9+18	12+12+12	7+7+9+18	9+9+12+12		
		7+12+12	12+12+18					
	два блока		три блока			четыре блока		
GWHD(36) NK3B0	7+12	18+18	7+7+7	7+12+21	9+12+21	7+7+7+7	7+7+12+21	7+12+12+18
	7+18	18+21	7+7+9	7+12+24	9+12+24	7+7+7+9	7+7+12+24	9+9+9+9
	7+21	18+24	7+7+12	7+18+18	9+18+18	7+7+7+12	7+7+18+18	9+9+9+12
	7+24	21+21	7+7+18	7+18+21	9+18+21	7+7+7+18	7+9+9+9	9+9+9+18
	9+9	21+24	7+7+21	7+18+24	9+18+24	7+7+7+21	7+9+9+12	9+9+9+21
	9+12	24+24	7+7+24	7+21+21	9+21+21	7+7+7+24	7+9+9+18	9+9+9+24
	9+18		7+9+9	9+9+9	12+12+12	7+7+9+9	7+9+9+21	9+9+12+12
	9+21		7+9+12	9+9+12	12+12+18	7+7+9+12	7+9+9+24	9+9+12+18
	9+24		7+9+18	9+9+18	12+12+21	7+7+9+18	7+9+12+12	9+9+12+21
	12+12		7+9+21	9+9+21	12+12+24	7+7+9+21	7+9+12+18	9+9+18+18
	12+18		7+9+24	9+9+24	12+18+18	7+7+9+24	7+9+12+21	9+12+12+12
	12+21		7+12+12	9+12+12	12+18+21	7+7+12+12	7+9+18+18	9+12+12+18
12+24		7+12+18	9+12+18	18+18+18	7+7+12+18	7+12+12+12	12+12+12+12	

ИНСТРУКЦИЯ ПО ЭКСПЛУАТАЦИИ

Продолжение таблицы 4.2

	два блока	три блока		четыре блока			пять блоков		
GWHD(42) NK3AO	7+7	7+7+7	9+9+24	7+7+7+7	7+9+12+21	9+9+18+24	7+7+7+7+7	7+7+12+12+12	9+9+9+18+18
	7+9	7+7+9	9+12+12	7+7+7+9	7+9+12+24	9+9+21+21	7+7+7+7+9	7+7+12+12+18	9+9+12+12+12
	7+12	7+7+12	9+12+18	7+7+7+12	7+9+18+18	9+12+12+12	7+7+7+7+12	7+7+12+12+21	9+9+12+12+18
	7+18	7+7+18	9+12+21	7+7+7+18	7+9+18+21	9+12+12+18	7+7+7+7+18	7+7+12+18+18	9+9+12+12+21
	7+21	7+7+21	9+12+24	7+7+7+21	7+9+18+24	9+12+12+21	7+7+7+7+21	7+9+9+9+9	9+12+12+12+12
	7+24	7+7+24	9+18+18	7+7+7+24	7+9+21+21	9+12+12+24	7+7+7+7+24	7+9+9+9+12	9+12+12+12+18
	9+9	7+9+9	9+18+21	7+7+9+9	7+9+21+24	9+12+18+18	7+7+7+9+9	7+9+9+9+18	12+12+12+12+12
	9+12	7+9+12	9+18+24	7+7+9+12	7+12+12+12	9+12+18+21	7+7+7+9+12	7+9+9+9+21	–
	9+18	7+9+18	9+21+21	7+7+9+18	7+12+12+18	9+12+21+21	7+7+7+9+18	7+9+9+9+24	–
	9+21	7+9+21	9+21+24	7+7+9+21	7+12+12+21	9+18+18+18	7+7+7+9+21	7+9+9+12+12	–
	9+24	7+9+24	9+24+24	7+7+9+24	7+12+12+24	12+12+12+12	7+7+7+9+24	7+9+9+12+18	–
	12+12	7+12+12	12+12+12	7+7+12+12	7+12+18+18	12+12+12+18	7+7+7+12+12	7+9+9+12+21	–
	12+18	7+12+18	12+12+18	7+7+12+18	7+12+18+21	12+12+12+21	7+7+7+12+18	7+9+9+12+24	–
	12+21	7+12+21	12+12+21	7+7+12+21	7+12+18+24	12+12+12+24	7+7+7+12+21	7+9+9+18+18	–
	12+24	7+12+24	12+12+24	7+7+12+24	7+12+21+21	12+12+18+18	7+7+7+12+24	7+9+12+12+12	–
	18+18	7+18+18	12+18+18	7+7+18+18	7+18+18+18	12+12+18+21	7+7+7+18+18	7+9+12+12+18	–
	18+21	7+18+21	12+18+21	7+7+18+21	9+9+9+9	–	7+7+7+18+21	7+9+12+12+21	–
	18+24	7+18+24	12+18+24	7+7+18+24	9+9+9+12	–	7+7+9+9+9	7+12+12+12+12	–
	21+21	7+21+21	12+21+21	7+7+21+21	9+9+9+18	–	7+7+9+9+12	7+12+12+12+18	–
	21+24	7+21+24	12+21+24	7+7+21+24	9+9+9+21	–	7+7+9+9+18	9+9+9+9+9	–
	24+24	7+24+24	12+24+24	7+9+9+9	9+9+9+24	–	7+7+9+9+21	9+9+9+9+12	–
	–	9+9+9	18+18+18	7+9+9+12	9+9+12+12	–	7+7+9+9+24	9+9+9+9+18	–
	–	9+9+12	18+18+21	7+9+9+18	9+9+12+18	–	7+7+9+12+12	9+9+9+9+21	–
	–	9+9+18	18+18+24	7+9+9+21	9+9+12+21	–	7+7+9+12+18	9+9+9+9+24	–
–	9+9+21	18+21+21	7+9+9+24	9+9+12+24	–	7+7+9+12+21	9+9+9+12+12	–	
–	–	18+21+24	7+9+12+12	9+9+18+18	–	7+7+9+12+24	9+9+9+12+18	–	
–	–	21+21+21	7+9+12+18	9+9+18+21	–	7+7+9+18+18	9+9+9+12+21	–	

7 – производительность блока 7000 БТЕ/ч, 9 – производительность блока 9000 БТЕ/ч,
 12 – производительность блока 12000 БТЕ/ч, 18 – производительность блока 18000 БТЕ/ч,
 21 – производительность блока 21000 БТЕ/ч, 24 – производительность блока 24000 БТЕ/ч,
 36 – производительность блока 36000 БТЕ/ч, 42 – производительность блока 42000 БТЕ/ч

Помимо комбинаций, указанных в таблице 4.2, допускается подключение к наружным блокам производительностью 7кВт и выше только одного внутреннего блока канального, кассетного или напольно-потолочного типа соответствующей производительности.

ИНСТРУКЦИЯ ПО ЭКСПЛУАТАЦИИ

4.3 Параметры трассы

Параметры		Модели	GWHD(14)NK3D0 GWHD(18)NK3K0
Максимальная общая длина трассы, м		$L_{\text{общ}} = L1+L2$	20
Максимальная длина трассы до отдельного блока, м		L	10
Максимальный перепад по высоте между блоками, м	Между наружным и внутренним блоком	H	5
	Между внутренними блоками	h	7,5

Параметры		Модели	GWHD(21)NK3K0 GWHD(24)NK3M0
Общая длина трассы, м		$L_{\text{общ}} = L1+L2+L3$	60
Максимальная длина трассы до отдельного блока, м		L	20
Максимальный перепад по высоте между блоками, м	Между наружным и внутренним блоком	H	10
	Между внутренними блоками	h	7,5

Параметры		Модели	GWHD(28)NK3K0
Общая длина трассы, м		$L_{\text{общ}} = L1+L2+L3+L4$	70
Максимальная длина трассы до отдельного блока, м		L	20
Максимальный перепад по высоте между блоками, м	Между наружным и внутренним блоком	H	10
	Между внутренними блоками	h	7,5

Параметры		Модели	GWHD(36)NK3B0
Общая длина трассы, м		$L_{\text{общ}} = L1+L2+L3+L4$	70
Максимальная длина трассы до отдельного блока, м		L	20
Максимальный перепад по высоте между блоками, м	Между наружным и внутренним блоком	H	10
	Между внутренними блоками	h	7,5

Параметры		Модели	GWHD(42)NK3A0
Общая длина трассы, м		$L_{\text{общ}} = L1+L2+L3+L4+L5$	80
Максимальная длина трассы до отдельного блока, м		L	25
Максимальный перепад по высоте между блоками, м	Между наружным и внутренним блоком	H	15
	Между внутренними блоками	h	7,5

ИНСТРУКЦИЯ ПО ЭКСПЛУАТАЦИИ

4.3.1 Схема фреоновой трассы



Рис. 4.1

ИНСТРУКЦИЯ ПО ЭКСПЛУАТАЦИИ

5. ТЕХНИЧЕСКИЕ ХАРАКТЕРИСТИКИ ВНУТРЕННИХ БЛОКОВ

5.1 Технические характеристики внутренних блоков настенного типа

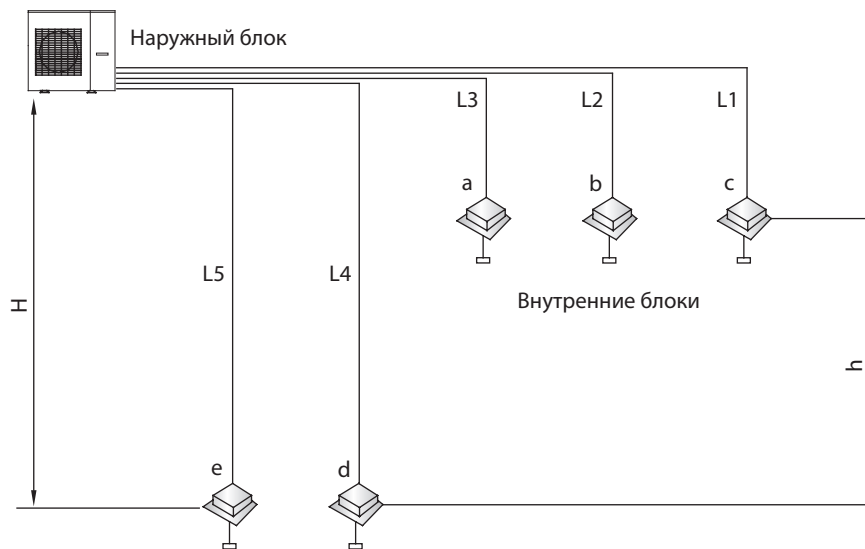
Таблица 5.1

Модель блока		GWH07QB-K3DNC2G/I	GWH09QB-K3DNC2G/I	GWH12QC-K3DNC2G/I	GWH18QD-K3DNC2G/I
Номинальная холодопроизводительность	кВт	2,1	2,6	3,5	5,13
Номинальная теплопроизводительность	кВт	2,6	2,8	3,67	5,275
Источник электропитания		~220-240В/50Гц			
Потребляемая мощность	Вт	20	20	20	35
Расход воздуха (max)	м ³ /ч	550	560	660	800
Уровень шума	дВ (А)	26/32/36	26/32/36	26/33/39	36/39/42
Диаметр фреоновых трубок	жидк.	1/4"	1/4"	1/4"	1/4"
	газ	3/8"	3/8"	3/8"	1/2"
Кабель электропитания	пхмм ²	4х1,5	4х1,5	4х1,5	4х1,5
Диаметр дренажного отвода (наружный)	мм	28	28	28	28
Габаритные размеры, (ШхГхВ)	мм	790×200×275	790×200×275	845×209×289	970×224×300
Вес блока	кг	9/11	9/11	10,0/12,0	13,5/16,5

Примечание. Блоки комплектуются инфракрасным беспроводным пультом управления

5.2 Технические характеристики внутренних блоков кассетного типа

Таблица 5.2

Модель		GKH(12)BA-K3DNA2A/I	GKH(18)BA-K3DNA2A/I	GKH(24)BA-K3DNA1A/I
Номинальная холодопроизводительность	кВт	3,5	4,5	7,1
Номинальная теплопроизводительность	кВт	4,0	5,0	8,0
Источник электропитания		~220-240В/50Гц		
Потребляемая мощность электродвигателя вентилятора	Вт	50	50	100
Воздухопроизводительность (max)	м ³ /ч	600	600	1180
Уровень шума	дВ(А)	46	46	35/39
Диаметр трубок для подключения	жидк.	1/4"	1/4"	3/8"
	газ	3/8"	1/2"	5/8"
Диаметр дренажного отвода (наружный)	мм	31	31	31
Подключение к сети электропит. через наружный блок.	п х мм ²	4х1,5	4х1,5	4х1,5
Габаритные размеры блока без панели (ШхГхВ)	мм	570×570×230	570×570×230	840×840×240
Панель		ТА03	ТА03	ТВ04
Габаритные размеры панели (ШхГхВ)	мм	650×650×50	650×650×50	950×950×60
Вес блока без панели	кг	18	18	30
Вес панели	кг	6,5	6,5	6,5

Примечание. Блоки комплектуются инфракрасным беспроводным пультом управления

ИНСТРУКЦИЯ ПО ЭКСПЛУАТАЦИИ

5.3 Технические характеристики внутренних блоков напольно-потолочного типа

Таблица 5.3

Модель блока		GTH(09)BA-K3DNA1A/I	GTH(12)BA-K3DNA1A/I	GTH(18)BA-K3DNA1A/I	GTH(24)BB-K3DNA1A/I
Номинальная холодопроизводительность	кВт	2,5	3,5	5,0	7,1
Номинальная теплопроизводительность	кВт	2,8	3,8	5,5	8
Источник электропитания		~220-240В/50Гц			
Потребляемая мощность электродвигателя вентилятора	Вт	55	55	110	110
Воздухопроизводительность (max)	м³/ч	650	650	950	1250
Статическое давление	Па	62	75	100	100
Уровень шума	дВ(А)	36/40	36/40	40/45	40/48
Диаметр трубок	жидк	1/4"	1/4"	1/4"	3/8"
	газ	3/8"	1/2"	1/2"	5/8"
Диаметр дренажного отвода	мм	17	17	17	17
Подключение к сети электропит. через наружный блок	п x мм²	4x1,5	4x1,5	4x1,5	4x1,5
Габаритные размеры (Ш x Г x В)	мм	1220x700x225	1220x700x225	1220x700x225	1220x700x225
Вес блока	кг	40	40	40	45

5.4 Технические характеристики блоков канального типа

Таблица 5.4

Модель блока		GFH(09)EA-K3DNA1A/I	GFH(12)EA-K3DNA1A/I	GFH(18)EA-K3DNA1A/I	GFH(21)EA-K3DNA1A/I	GFH(24)EA-K3DNA1A/I
Номинальная холодопроизводительность	кВт	2,5	3,5	5,0	6,0	7,1
Номинальная теплопроизводительность	кВт	2,8	3,8	5,5	6,6	8,0
Источник электропитания		~220-240В/50Гц				
Потребляемая мощность электродвигателя вентилятора	Вт	65	65	80	110	110
Воздухопроизводительность (max)	м³/ч	450	550	700	1000	1000
Статическое давление (ESP)	Па	0	0	0	0	0
Уровень шума	дВ(А)	31/37	32/39	33/40	34/42	34/42
Диаметр фреоновых трубок	жидк	1/4"	1/4"	1/4"	3/8"	3/8"
	газ	3/8"	3/8"	1/2"	5/8"	5/8"
Диаметр дренажного отвода	мм	Ø 20 (наружный)				
Подключение к сети электропит. через наружный блок	п x мм²	4x1,5	4x1,5	4x1,5	4x1,5	4x1,5
Габаритные размеры (Ш x Г x В)	мм	700x615x200	700x615x200	900x615x200	1100x615x200	1100x615x200
Вес блока	кг	22	23	27	31	31

ИНСТРУКЦИЯ ПО ЭКСПЛУАТАЦИИ

5.5 Технические характеристики блоков консольного типа

Таблица 5.5

Параметры	Модель	ГЕН(09)АА-КЗDNA1B/I	ГЕН(12)АА-КЗDNA1B/I	ГЕН(18)АА-КЗDNA1B/I
		Номинальная холодопроизводительность	кВт	2,6
Номинальная теплопроизводительность	кВт	2,8	3,8	5,8
Источник электропитания		~220-240В/50гц		
Потребляемая мощность электродвигателя вентилятора	Вт	35	35	45
Воздухопроизводительность (max)	м ³ /ч	480	550	650
Уровень шума	dB (A)	26/38	32/40	35/46
Диаметр трубок для подключения	жидк	1/4"	1/4"	1/4"
	газ	3/8"	3/8"	1/2"
Диаметр дренажного отвода (наружный)	мм	20	20	20
Подключение к сети электропит. через наружный блок.	п x мм ²	4x1,5	4x1,5	4x1,5
Габаритные размеры блока без панели (ШxГxB)	мм	700x600x215	700x600x215	700x600x215
Вес блока	кг	15	15	15

Примечание. Блоки комплектуются инфракрасным беспроводным пультом управления

5.6 Технические параметры получены в соответствии с ISO5151-94, при следующих параметрах:

1. Температура воздуха:
 - а) Режим охлаждения – внутри помещения 27 °C(DB)/19 °C(WB)
– снаружи помещения 35 °C(DB)/24 °C(WB)
 - б) Режим нагрева – внутри помещения 20 °C(DB)/15 °C(WB)
– снаружи помещения 7 °C(DB)/6 °C(WB)
2. Длина межблочных фреоновых трубок – 5 м
3. Расход воздуха при нормальном атмосферном давлении воздуха

ИНСТРУКЦИЯ ПО ЭКСПЛУАТАЦИИ

6. УСЛОВИЯ ЭКСПЛУАТАЦИИ

6.1 Эксплуатацию кондиционера производить в соответствии с требованиями настоящей инструкции.

6.2 Температурный диапазон эксплуатации в соответствии таблицей 6.1

Таблица 6.1

Режим работы	Температура в зоне установки внутреннего блока, (DB /WB)*	Температура в зоне установки наружного блока, (DB /WB)
Max температура в режиме охлаждения	32/23	43/26
Min температура в режиме охлаждения	18/15	-15/-
Max температура в режиме нагрева	27/-	24/18
Min температура в режиме нагрева	20/-	-20/-

* DB – значение температуры по сухому термометру;

WB – значение температуры по влажному термометру.

7. УПРАВЛЕНИЕ КОНДИЦИОНЕРОМ

Управление внутренними блоками настенного, кассетного, напольно-потолочного и консольного типа осуществляется при помощи инфракрасного беспроводного пульта.

Внутренние блоки канального типа управляются при помощи проводного пульта управления.

7.1 ПУЛЬТ УПРАВЛЕНИЯ

- Для управления настенными внутренними блоками применяется беспроводной инфракрасный пульт управления (рис. 7.1).
- При управлении расстояние между пультом и приемником сигнала на внутреннем блоке должно быть не более 10 м. Между пультом и блоком не должно быть предметов, мешающих прохождению сигнала.
- Пульт управления должен находиться на расстоянии не менее 1 метра от телевизионной и радио аппаратуры.
- Не бросайте и не роняйте пульт.
- Не допускайте попадания никаких жидкостей внутрь пульта. Не оставляйте пульт в местах, где он может подвергнуться воздействию высокой температуры или прямых солнечных лучей.

Внешний вид инфракрасного пульта управления представлен на рисунке ниже.



Рис. 7.1

ИНСТРУКЦИЯ ПО ЭКСПЛУАТАЦИИ

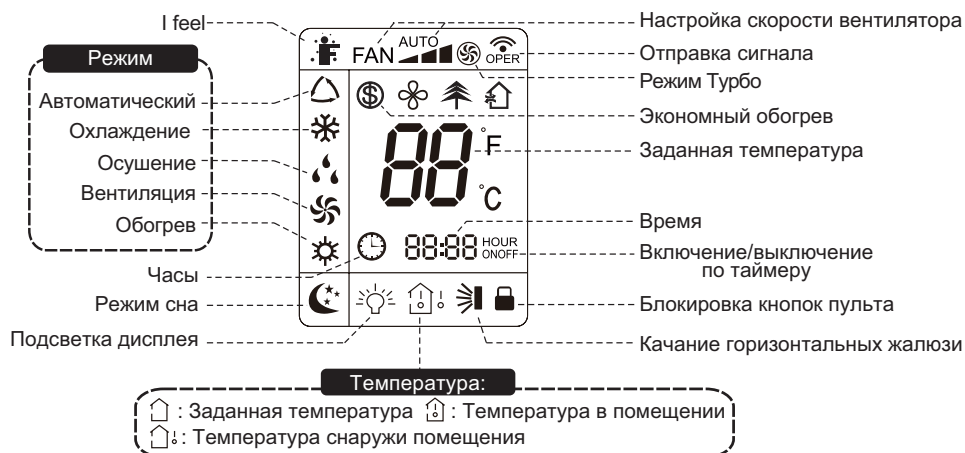





№	Наименование кнопки	Комментарии
1	ON/OFF	Нажмите кнопку ON/OFF для включения или выключения кондиционера
2	MODE	Нажатием кнопки MODE выбирается режим работы в следующей последовательности: Автоматический – Охлаждение – Осушение – Вентиляция – Обогрев
3	FAN	Нажатием кнопки FAN скорость вентилятора меняется в следующей последовательности: Auto – Низкая – Средняя – Высокая На дисплее высвечивается соответствующая индикация скорости вентилятора: В режиме Auto скорость вентилятора задается автоматически в зависимости от температуры окружающего воздуха в соответствии с заводской настройкой. В режиме осушения вентилятор автоматически вращается с низкой скоростью.



ИНСТРУКЦИЯ ПО ЭКСПЛУАТАЦИИ

4	SWING	<p>Каждым нажатием кнопки SWING угол поворота и режим качания жалюзи меняется в следующей последовательности:</p> <div style="text-align: center;"> </div> <p>В режимах , , угол поворота для каждого направления потока одинаковый вне зависимости от направления воздушного потока. Данные режимы доступны не для всех моделей.</p> <p>Режим качания включает в себя весь угол обдува.</p> <p>В режимах , , , , положение горизонтальных жалюзи фиксировано в выбранной позиции.</p> <p>Если нажать на кнопку и удерживать в течение 2 сек. жалюзи начнут качаться, затем если кнопку отпустить положение жалюзи зафиксируется в выбранном положении.</p> <p>Также в режиме покачивания нажатием кнопки более 2 сек. фиксируется необходимый угол поворота жалюзи.</p>
5	TURBO	<p>Нажатием кнопки TURBO включается режим усиленного охлаждения или обогрева. При этом вентилятор начинает вращаться с повышенной скоростью относительно имеющихся режимов скоростей. На дисплее высвечивается знак .</p> <p>При изменении режима скорости вентилятора режим TURBO автоматически выключается.</p>
6	▲ / ▼	<p>Нажатием кнопки ▲ или ▼ значение задаваемой температуры воздуха внутри помещения увеличивается или уменьшается на 1°C соответственно.</p> <p>Если нажать и удерживать одну из кнопок в течение 2 секунд, то значение температуры быстро меняется.</p> <p>Заданная температура регулируется в диапазоне 16-30°C.</p> <p>Кнопки служат также для изменения значения времени в режимах CLOCK и TIMER.</p> <p>Значение температуры отображается в градусах Цельсия (°C) или Фаренгейта (°F). Переключение из шкалы Цельсия в шкалу Фаренгейта и наоборот осуществляется при выключенном кондиционере одновременным нажатием кнопок ▼ и MODE.</p> <p>В автоматическом режиме кондиционер работает с заданной температурой, установленной на заводе, которая не может быть изменена. При одновременном нажатии кнопок ▲ и ▼, кнопочная панель пульта может быть заблокирована и разблокирована.</p>

ИНСТРУКЦИЯ ПО ЭКСПЛУАТАЦИИ

7	SLEEP	<p>Нажатием кнопки SLEEP включается и выключается функция сна. На дисплее пульта высвечивается знак .</p> <p>Функция сна доступна только в режимах охлаждения, обогрева и осушения.</p> <p>Режим сна отключается при выключении кондиционера.</p>
8	TEMP	<p>Кнопка переключения индикации режима температуры (имеется не во всех моделях). При нажатии этой кнопки на дисплей внутреннего блока будут выводиться значения температуры в следующей последовательности:</p> <p style="text-align: center;">Заданная температура </p> <p style="text-align: center;">– Температура внутри помещения </p> <p style="text-align: center;">– Температура снаружи помещения </p> <p>Если для данной модели отображение температуры снаружи помещения недоступно, при соответствующем нажатии кнопки TEMP на дисплей пульта будет выведена заданная температура.</p> <p>При включении кондиционера на дисплей по умолчанию выводится заданная температура.</p> <p>Данная функция не доступна для внутренних блоков, не имеющих цифрового индикатора на передней панели.</p>
9	I FEEL	<p>Нажатием кнопки I FEEL включается и выключается функция определения температуры воздуха в помещении по датчику на дистанционном пульте управления. На дисплее выводится индикация .</p> <p>Каждые 10 мин. с пульта на внутренний блок посылается сигнал подтверждения. В случае если сигнал не будет получен, кондиционер начинает работать в соответствии с датчиком температуры, установленным во внутреннем блоке.</p>
10	LIGHT	<p>При нажатии кнопки включается подсветка панели внутреннего блока. При повторном нажатии подсветка выключается.</p>

ИНСТРУКЦИЯ ПО ЭКСПЛУАТАЦИИ

11	CLOCK	<p>Нажмите кнопку CLOCK для установки текущего времени. На дисплее пульта начнет мигать знак .</p> <p>Установку значения времени необходимо начать в течение 5 секунд. Нажатием кнопки ▲ или ▼ значение времени увеличивается или уменьшается на минуту соответственно. Если нажать и удерживать в течение 2 секунд кнопку ▲ или ▼, то значение времени будет изменяться каждые 0,5 сек. на 1 минуту.</p> <p>После установки времени нажмите кнопку CLOCK повторно для подтверждения. Знак индикации перестанет мигать.</p>
12	TIMER ON/ TIMER OFF	<p>При нажатии на кнопку TIMER ON устанавливается функция включения кондиционера по таймеру. Индикация  на дисплее пульта управления пропадет, а индикация «ON» начнет мигать. С каждым нажатием кнопки ▲ или ▼ время включения кондиционера увеличивается или уменьшается на 1 минуту. Если нажать и удерживать в течение 2 секунд кнопку ▲ или ▼, то значение времени будет изменяться быстро.</p> <p>После установки времени таймера в течение 5 сек. во время мигания зоны индикации таймера необходимо еще раз для подтверждения установки нажать кнопку TIMER ON. Для отмены режима включения кондиционера по таймеру необходимо еще раз нажать кнопку TIMER ON.</p> <p>Настройка выключения кондиционера по таймеру с помощью кнопки TIMER OFF аналогично.</p>

7.2 ПОРЯДОК РАБОТЫ КОНДИЦИОНЕРА В РАЗЛИЧНЫХ РЕЖИМАХ

- В режиме охлаждения или нагрева кондиционер поддерживает заданную температуру с точностью ± 1 °C
- Если заданная температура в режиме охлаждения выше температуры окружающего воздуха более чем на 1 °C — кондиционер не включится.
- Если заданная температура в режиме нагрева ниже температуры окружающего воздуха более чем на 1 °C — кондиционер не включится.
- В режиме AUTO температура не регулируется вручную, кондиционер автоматически поддерживает комфортную температуру 23 ± 2 °C. Если температура плюс 20 °C кондиционер автоматически начнет работу в режиме нагрева. При температуре плюс 26 °C кондиционер включится в режим охлаждения
- В режиме осушения (DRY) кондиционер поддерживает заданную температуру с точностью ± 2 °C. Если при включении кондиционера температура в помещении выше заданной более чем на 2 °C, то кондиционер будет работать в режиме охлаждения.

ИНСТРУКЦИЯ ПО ЭКСПЛУАТАЦИИ

- Если в режиме осушения температура в помещении ниже заданной более чем на 2 °С компрессор и вентилятор наружного блока не работает, вентилятор внутреннего блока вращается с низкой скоростью.
- В режиме «Сон» при работе на охлаждение после первого часа работы заданная температура автоматически повышается на 1 °С, после второго часа еще на 1 °С. Далее заданная температура остается без изменения.
- В режиме «Сон» при работе на нагрев после первого часа работы заданная температура автоматически понижается на 1 °С, после второго часа еще на 1 °С. Далее заданная температура остается без изменения. В режиме «Сон» функция TIMER не включается

7.3. ДОПОЛНИТЕЛЬНЫЕ ФУНКЦИИ

7.3.1 Режим работы кондиционера AUTO

В режиме AUTO кондиционер в зависимости от температуры воздуха в помещении автоматически начинает работать в режиме охлаждения или нагрева, создавая комфортные условия для пользователя.

7.3.2 Блокировка кнопок пульта

Если пульт управления включен, то при одновременном нажатии кнопок ▲ и ▼ блокируются все кнопки пульта управления. Для снятия блокировки необходимо повторно нажать кнопки ▲ и ▼.

7.3.3 Функция автоматического оттаивания внутреннего блока

В случае если температура внутри и снаружи помещения низкая, теплообменник внутреннего блока начинает обмерзать. При температуре на теплообменнике 0°C автоматически включается функция автоматического оттаивания. Компрессор и вентиляторы внутреннего и наружного блока останавливаются. На панели внутреннего блока мигает индикатор.

7.3.4. Функция энергосбережения

В режиме охлаждения при одновременном нажатии кнопок TEMP и CLOCK включается или отключается функция энергосбережения. При включенной функции энергосбережения на дисплее пульта отображается индикация «SE», а кондиционер будет работать в соответствии с заводскими настройками, обеспечивающими наименьшее энергопотребление.

При включенной функции энергосбережения заданная температура и скорость вращения вентилятора не регулируются (скорость вращения вентилятора – автоматическая), а режим Турбо недоступен.

Функция энергосбережения несовместима с функцией сна. Если при включенной функции энергосбережения нажать кнопку SLEEP, функция сна будет включена, а функция энергосбережения отключена, и наоборот, если при включенной функции сна одновременно нажать кнопки TEMP и CLOCK, функция сна будет отключена, а функция энергосбережения включена.

ИНСТРУКЦИЯ ПО ЭКСПЛУАТАЦИИ

7.3.5. Экономный обогрев

В режиме обогрева при одновременном нажатии кнопок TEMP и CLOCK включается или отключается функция экономного обогрева. При включенной функции экономного обогрева на дисплее пульта отображается индикация  и «8°C».

При включенной функции экономного обогрева заданная температура и скорость вращения вентилятора не регулируются (заданная температура - 8°C, а скорость вращения вентилятора – автоматическая), а режим Турбо недоступен.

Экономный обогрев несовместим с функцией сна. Если при включенном экономном обогреве нажать кнопку SLEEP, функция сна будет включена, а экономный обогрев отключен, и наоборот, если при включенной функции сна одновременно нажать кнопки TEMP и CLOCK, функция сна будет отключена, а экономный обогрев включен.

7.4 ПОРЯДОК УПРАВЛЕНИЯ (РИС. 7.4)

1. После подключения кондиционера сети электропитания нажмите кнопку ON/OFF для включения кондиционера.
2. Кнопкой MODE выберите режим охлаждения COOL или обогрева HEAT.
3. Кнопками ▲ и ▼ установите значение заданной температуры в диапазоне от 16 до 30 °С. В режиме AUTO значение температуры устанавливается автоматически и с пульта не задается.
4. Кнопкой FAN установите требуемый режим вращения вентилятора: AUTO FAN (автоматический), LOW — низкая скорость, MID — средняя скорость, HIGH — высокая скорость.
5. Кнопкой SWING установите режим качания жалюзи. Для включения функций SLEEP, TIMER, TURBO, LIGHT нажмите соответствующие кнопки.



Рис. 7

7.5 ЗАМЕНА БАТАРЕЕК В ПУЛЬТЕ УПРАВЛЕНИЯ

- В пульте управления кондиционера применяются две батарейки 1,5 В типа ААА.
- Для извлечения батареек, при замене, необходимо сдвинуть крышку пульта управления в направлении стрелки (см. рисунок 7.5) извлечь батарейки и установить новые.
- Установите крышку пульта на место.
- Не допускается использовать одновременно батарейку выработавшую ресурс и новую, а также батарейки разных типов. Срок службы батареек не более 1 года.
- Если предполагается, что пульт не будет использоваться длительное время необходимо извлечь батарейки.



Рис. 7.5

7.6 АВАРИЙНЫЙ ПЕРЕКЛЮЧАТЕЛЬ

- В случае утери или выхода из строя беспроводного пульта управления возможно включение/выключение кондиционера при помощи аварийного переключателя см. Рис. 7.6.
- При нажатии кнопки переключателя кондиционер включится в автоматический режим. В зависимости от температуры в помещении кондиционер будет охлаждать, нагревать или работать в режиме вентиляции. Если кондиционер работает, то при нажатии кнопки остановится.

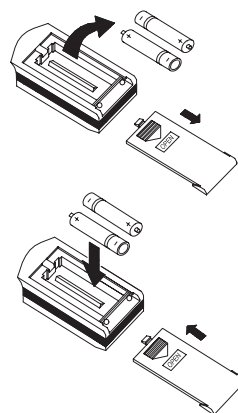

Рис. 7.6

ИНСТРУКЦИЯ ПО ЭКСПЛУАТАЦИИ

7.7 Пульт управления блоков кассетного и напольно-потолочного типа

Требования при управлении:

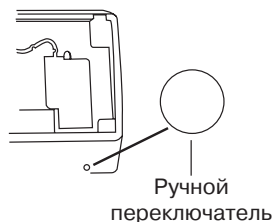
- Убедитесь в отсутствии преград между приемником и пультом дистанционного управления.
- Сигнал дистанционного управления может приниматься на расстоянии до 10 м.
- Не роняйте и не бросайте пульт дистанционного управления.
- Не располагайте пульт дистанционного управления в местах прямого попадания солнечных лучей.
- Расстояние от пульта до телевизионной и аудиоаппаратуры должно быть не менее 1 м.

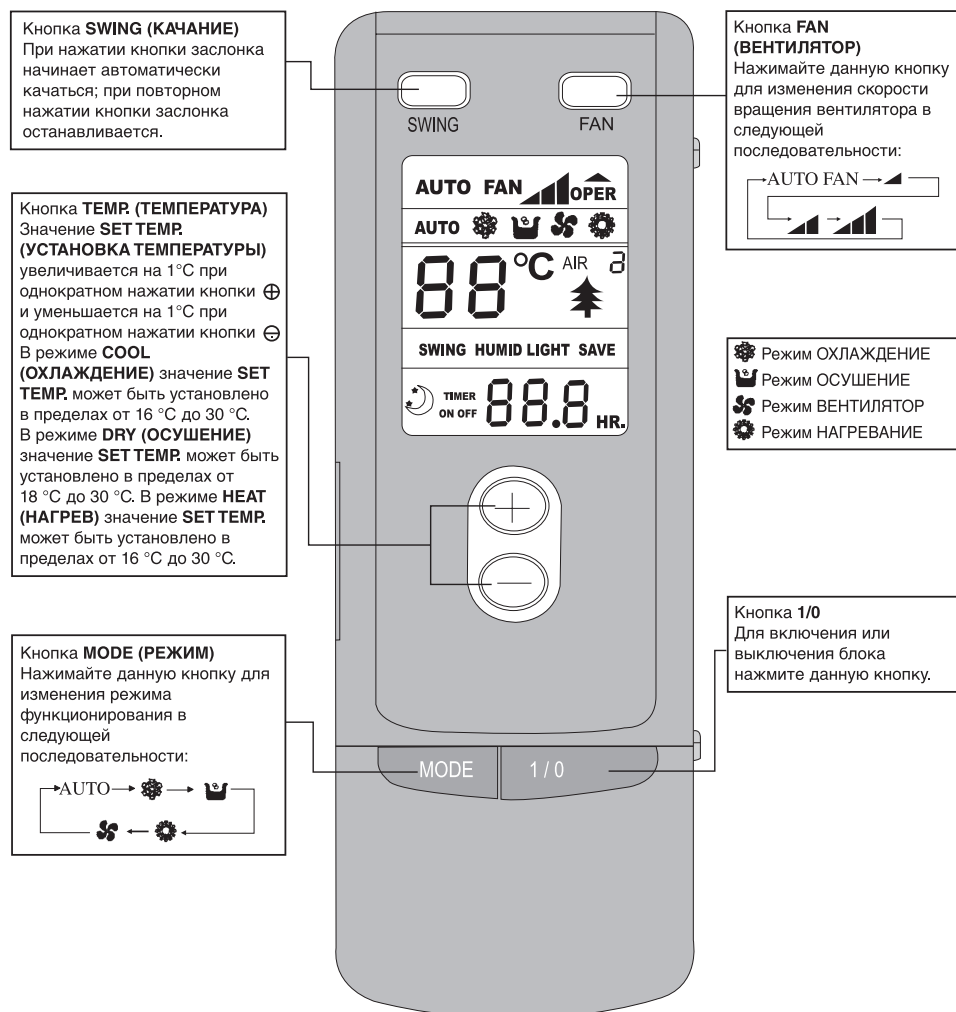

ИНСТРУКЦИЯ ПО ЭКСПЛУАТАЦИИ

Пульт дистанционного управления (Откройте крышку)

- Данный тип пульта дистанционного управления представляет собой новый вид токового контроллера. Описание некоторых кнопок и знаков индикации на дисплее пульта, не используемых для данного кондиционера, опускается.
- Нажатие неупомянутых кнопок не будет влиять на работу блока в нормальном режиме.



Рис. 7.3

ИНСТРУКЦИЯ ПО ЭКСПЛУАТАЦИИ

Работа в режиме ОХЛАЖДЕНИЕ

- Микрокомпьютер осуществляет управление охлаждением в зависимости от разницы между температурой внутри помещения и заданной температурой.
- Если температура в помещении выше заданного значения, компрессор работает в режиме ОХЛАЖДЕНИЕ.
- Если температура в помещении ниже заданного значения, компрессор останавливается и работает только двигатель вентилятора внутреннего блока.
- Заданная температура должна находиться в пределах от 16 °С до 30 °С.

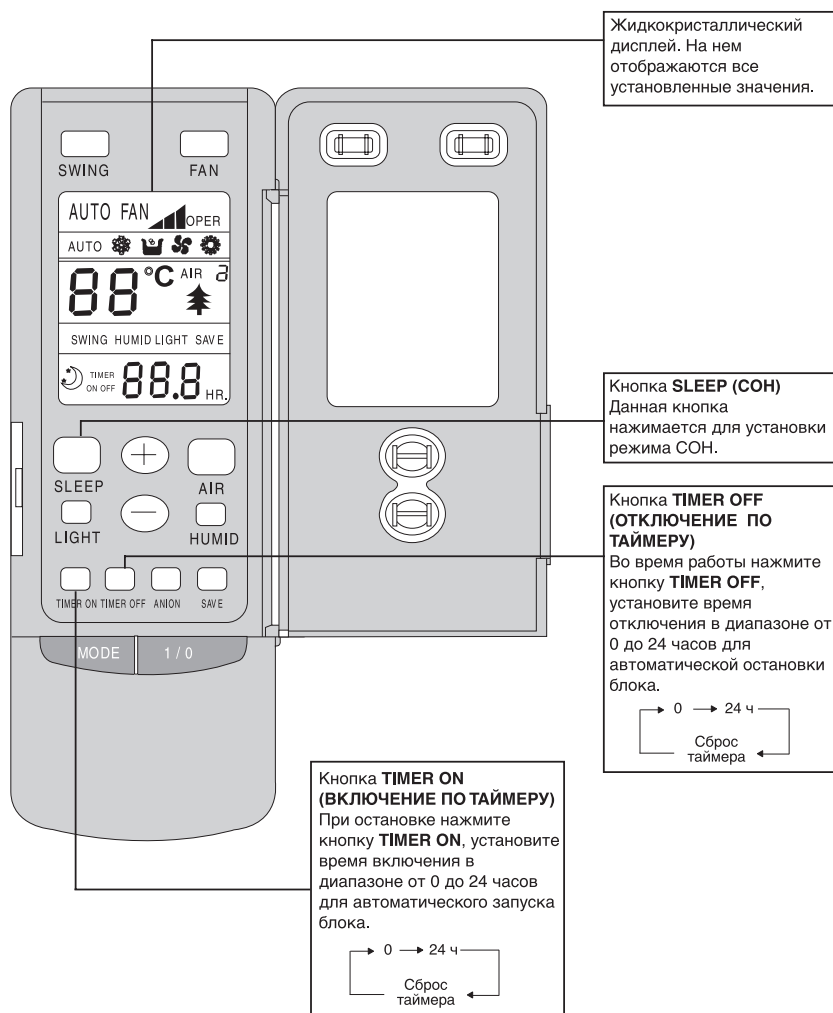
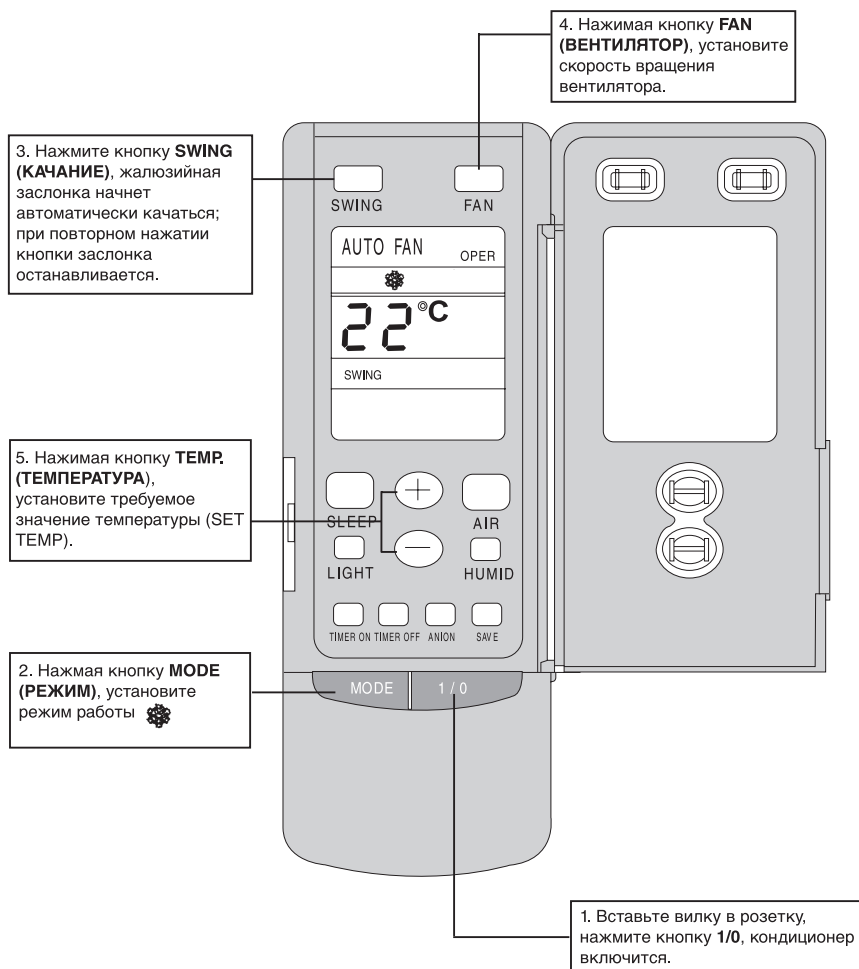

ИНСТРУКЦИЯ ПО ЭКСПЛУАТАЦИИ

Работа в режиме НАГРЕВ

- Если температура в помещении ниже заданного значения, компрессор работает в режиме НАГРЕВ.
- Если температура в помещении выше заданного значения, компрессор и двигатель вентилятора внешнего блока останавливаются, работает только двигатель вентилятора внутреннего блока, двигатель заслонки устанавливает заслонку в горизонтальное положение.
- Заданная температура должна находиться в пределах от 16 °С до 30 °С.

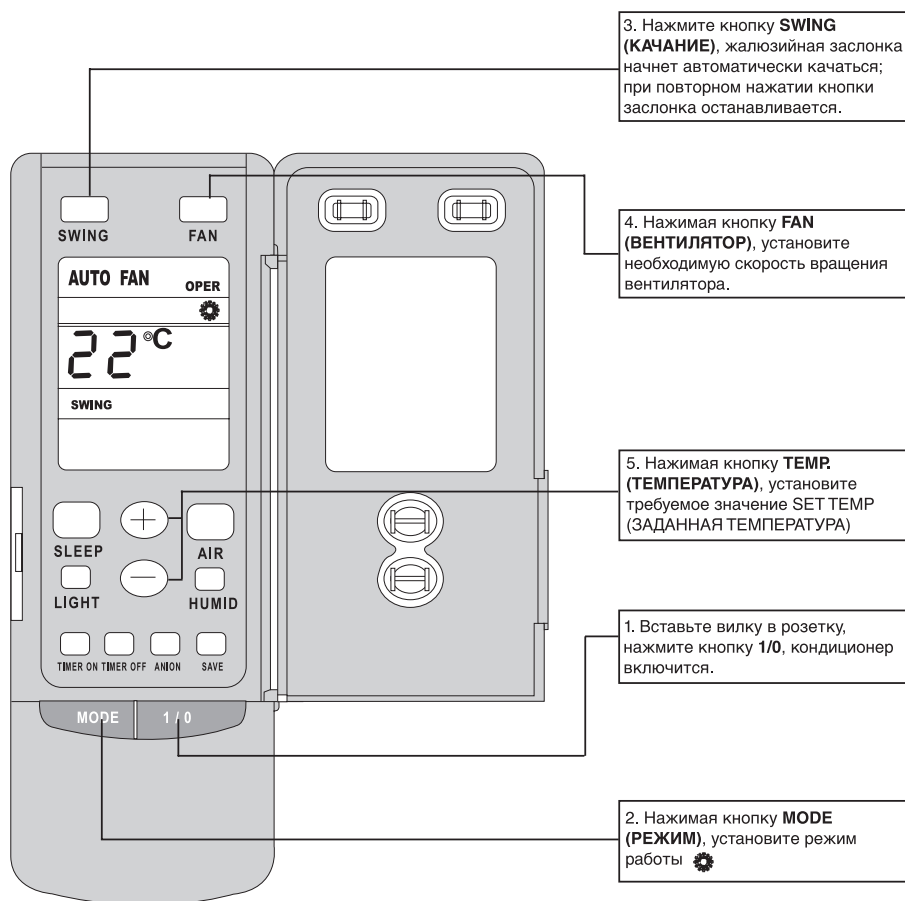

ИНСТРУКЦИЯ ПО ЭКСПЛУАТАЦИИ

Работа в режиме ОСУШЕНИЕ

- Если температура в помещении ниже заданного значения на 2 °С, компрессор, двигатели вентиляторов наружного и внутреннего блоков останавливаются. Если температура в помещении находится в пределах ± 2 °С от заданного значения, кондиционер работает в режиме осушения. Если температура в помещении выше заданного значения на 2 °С, устанавливается режим ОХЛАЖДЕНИЕ.
- Заданная температура должна находиться в пределах от 16 °С до 30 °С.

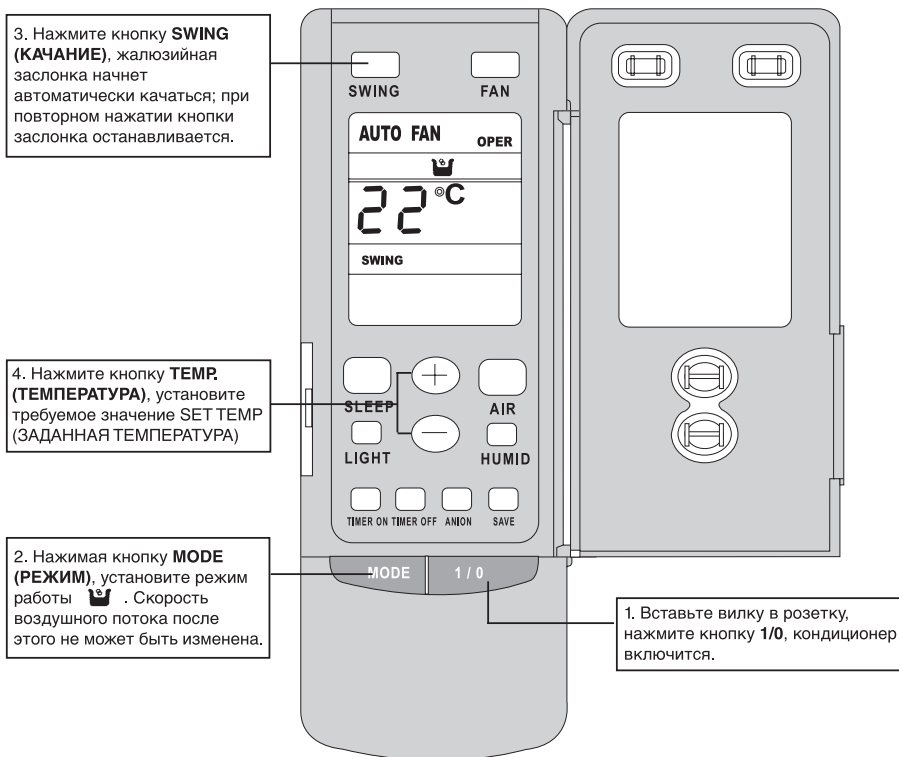

ИНСТРУКЦИЯ ПО ЭКСПЛУАТАЦИИ

Работа в режиме АВТОМАТ

- В режиме работы АВТОМАТ стандартная заданная температура (SET TEMP) составляет 25 °С для режима ОХЛАЖДЕНИЕ и 20 °С для режима НАГРЕВ.

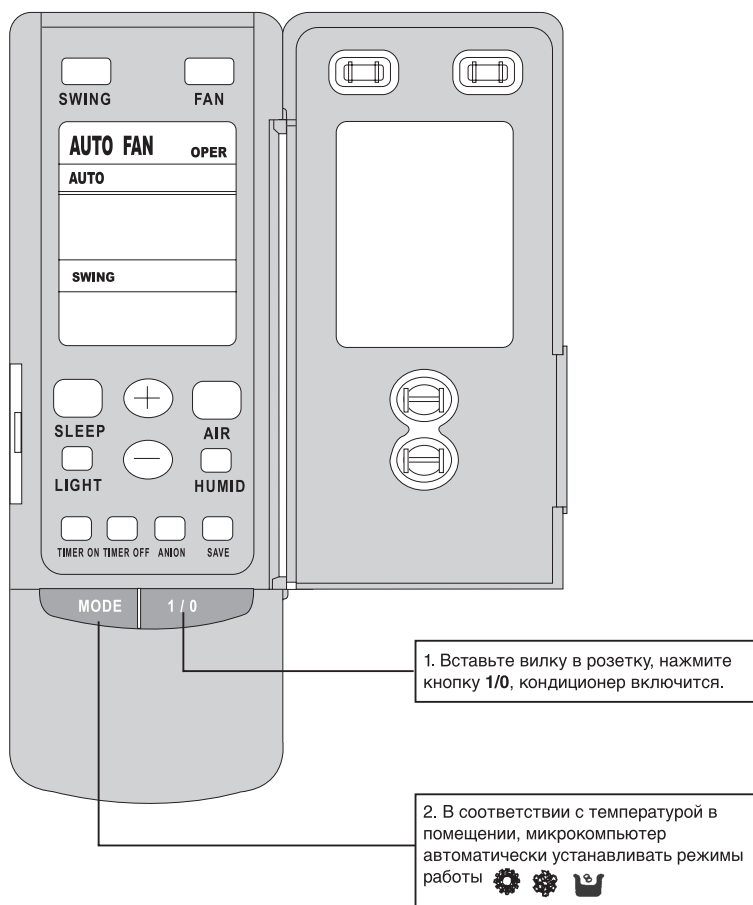

ИНСТРУКЦИЯ ПО ЭКСПЛУАТАЦИИ

Работа в режиме ТАЙМЕР

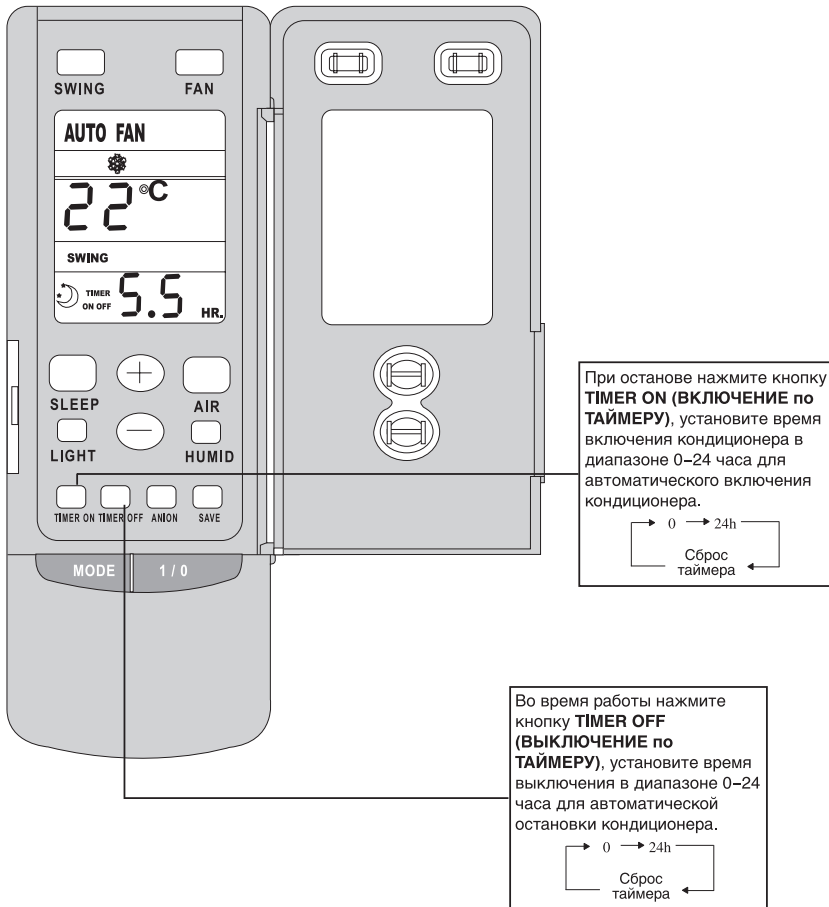

ИНСТРУКЦИЯ ПО ЭКСПЛУАТАЦИИ

Работа в режиме COH

- При установке функции SLEEP (COH) во время работы блока в режиме охлаждения или осушения заданная температура повышается автоматически на 1 °С после первого часа работы и на 2 °С после последующих 2-х часов работы
- При установке функции SLEEP (COH) во время работы блока в режиме нагревания заданная температура понижается на 1 °С после первого часа работы и на 2 °С после последующих 2-х часов работы

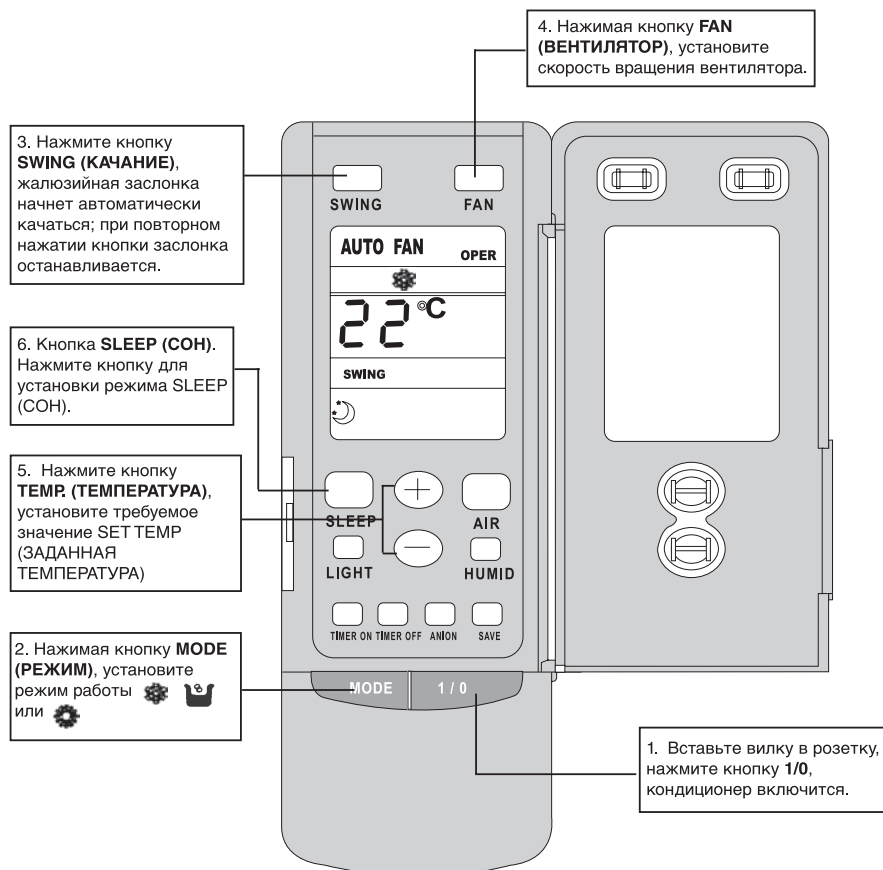

ИНСТРУКЦИЯ ПО ЭКСПЛУАТАЦИИ

Установка батареек в пульт управления

1. Снимите крышку с обратной стороны пульта дистанционного управления.
2. Вставьте две батарейки (типа AAA) и нажмите кнопку "ACL".
3. Установите крышку на место.

ПРИМЕЧАНИЕ:

- Не используйте новую батарейку вместе со старой, а также не применяйте батарейки различных типов.
- Если пульт не используется в течение длительного времени, извлеките батарейки.
- Батарейки могут использоваться примерно один год.
- Использование батареек, израсходовавших ресурс, запрещено.

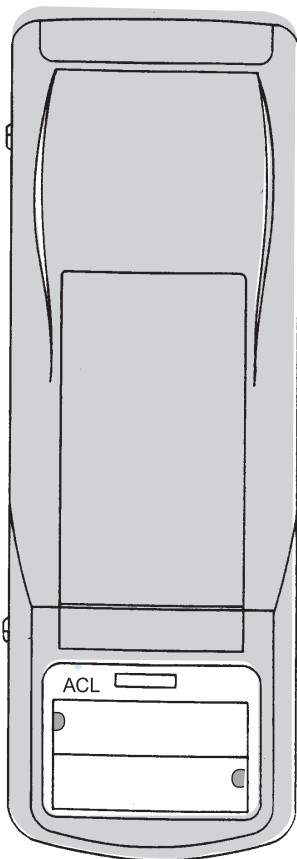

2. Вставьте батарейки

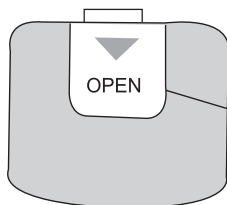
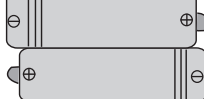

1. Снимите крышку.
3. Установите крышку на место.

ИНСТРУКЦИЯ ПО ЭКСПЛУАТАЦИИ

7.8 Пульт управления блока канального типа



Рис. 7.5

Таблица 7.2

поз	Индикация	поз	Кнопки пульта
1	Время таймера	11	Кнопка выбора работы
2	Скорость вентилятора (AUTO, высокая, средняя, низкая)	12	Кнопка установки заданной температуры (увеличение значения)
3	Режим разморозки «defrost»	13	Кнопка установки заданной температуры (уменьшение значения)
4	Режим энергосбережения SAVE SET	14	Кнопка скорости вентилятора
5	Заданная температура	15	Кнопка режима COH (Sleep)
6	Температура окружающего воздуха	16	Кнопка режима таймера (TIMER)
7	Приток свежего воздуха (функция отсутствует)	17	Кнопка включения/выключения (ON/OFF)
8	Режимы работы (охлаждение, осушение, вентиляция, нагрев, автоматический)		
9	Код неисправности		
10	Индикация режима сна (SLEEP)		

Включение и выключение кондиционера	
	<p>Включение и выключение кондиционера производить кнопкой ON/OFF</p>
Регулирование скорости вентилятора	
	<p>Нажатие кнопки FAN изменяет скорость вращения вентилятора в следующей последовательности: НИЗКАЯ—СРЕДНЯЯ—ВЫСОКАЯ—AUTO</p>
Установка необходимой температуры	
	<p>Кнопками установки температуры задайте температуру. Каждое нажатие кнопки ▲ увеличивает значение температуры на 1 °С. Каждое нажатие кнопки ▼ уменьшает значение температуры на 1 °С. Диапазон задания температуры 16–30 °С. Если нажать и удерживать одновременно кнопки ▲ и ▼ происходит блокировка кнопок. При повторном нажатии кнопки разблокируются. В режиме FAN температура не задается</p>
Установка режима Sleep (Сон)	
	<p>Кнопкой Sleep (Сон) задается соответствующий режим. В режиме Sleep при охлаждении заданная температура после первого часа работы повышается на 1 °С; и еще на 1 °С после второго часа работы. В режиме Sleep при нагреве заданная температура повышается на 1 °С после первого часа работы и еще на 1 °С после второго часа работы. Скорость вентилятора в режиме Sleep не регулируется.</p>

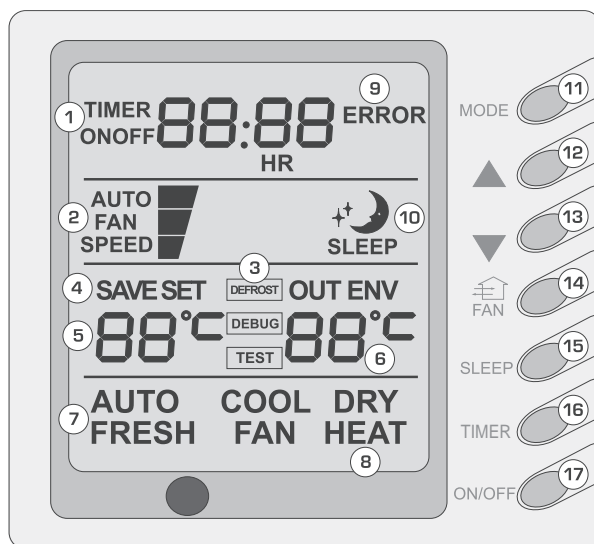
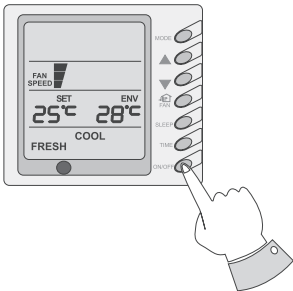
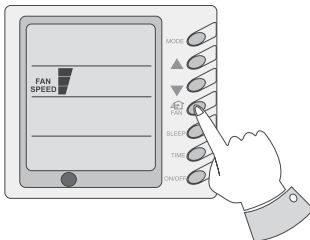
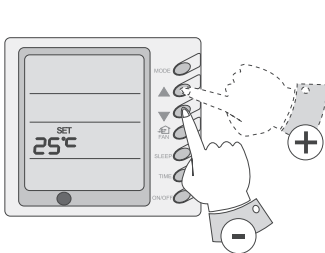
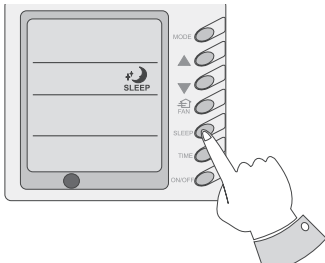
ИНСТРУКЦИЯ ПО ЭКСПЛУАТАЦИИ

Задание режимов работы

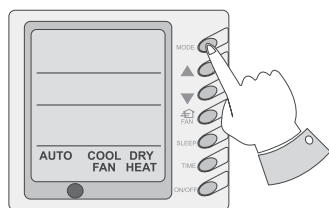

Нажатием кнопки MODE режим работы меняется в следующей последовательности: Охлаждение—Осушение—Вентилятор—Нагрев—Авто

Для включения кондиционера в режим охлаждения заданная температура должна быть ниже фактической. Для включения кондиционера в режим нагрева заданная температура должна быть выше фактической.

В режиме AUTO кондиционер автоматически выбирает режим работы в зависимости от температуры окружающего воздуха.

Если температура окружающего воздуха выше 25 °С, кондиционер начнет работу в режиме охлаждения.

Если температура окружающего воздуха ниже 20 °С, то кондиционер начнет работу в режиме нагрева.

При температуре от 20 до 25 °С кондиционер будет работать в режиме вентиляции. При работе в режиме нагрева кондиционер автоматически включается в режим «разморозки» в случае высокой влажности и обмерзания теплообменника наружного блока.

Установка режима таймера

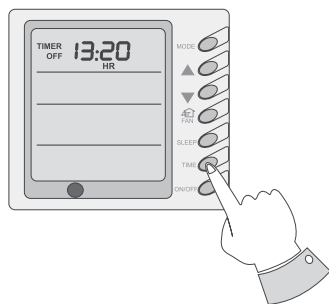

Кнопкой TIMER устанавливается работа кондиционера по таймеру. Если кондиционер выключен, то устанавливается время, через которое кондиционер включится в работу. Если кондиционер включен, то устанавливается время, через которое кондиционер выключится из работы.

Нажмите кнопку TIMER, затем кнопками ▲, ▼ установите необходимое время. Для подтверждения заданного значения нажмите кнопку TIMER еще раз. Диапазон задания времени 0,5–24 ч.

Для установки режима энергосбережения Energy Saving нажмите одновременно на кнопки «FAN» и «▼» и удерживайте их в течение 5 сек. Вы выйдете в меню настройки режима Energy Saving. На дисплее высветится индикация COOL и «26». Кнопками ▼, ▲ выберите предельные значения температур для работы в режиме охлаждения. Нажмите кнопку ON/OFF для подтверждения выбранного значения. Затем установите предельные значения для режима нагрева. Кондиционер включится в работу только при температурах которые ниже предельного в режиме охлаждения и выше предельного в режиме нагрева. После установки значений нажмите кнопку MODE для подтверждения.

ИНСТРУКЦИЯ ПО ЭКСПЛУАТАЦИИ

Индикация температуры наружного воздуха

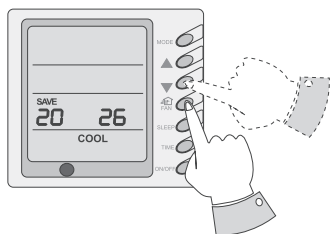

Для определения температуры снаружи помещения и индикации ее на пульте управления нажмите кнопку SLEEP и удерживайте ее в течение 5 сек. На дисплее высветится OUT ENV и значение температуры снаружи.

Внимание! Данная функция имеется только в моделях оборудованных датчиком наружного воздуха.

Включение функции AUTORESTART

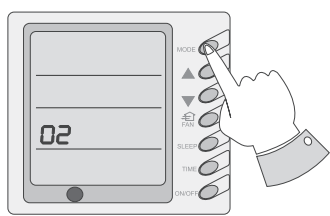

Для включения функции AUTORESTART нажмите и удерживайте кнопку MODE в течение 10 сек. Функция AUTORESTART это автоматическое возобновление работы кондиционера в заданных режимах после отключения и подачи питания. Выберите кнопками Индикация 01 — функция включена; Индикация 02 — функция выключена. Нажмите кнопку ON/OFF для того чтобы сохранить значение и выйти из установки.

Настройка датчика температуры окружающей среды

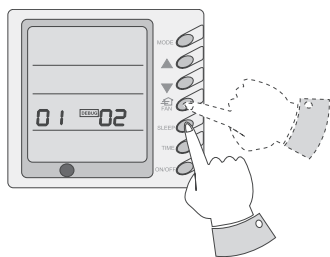

Для настройки нажмите и удерживайте одновременно кнопки FAN и SLEEP пока на дисплее высветится надпись DEBUG (установка). Затем кнопками ▲ ▼ установите необходимое значение соответствующее определенной функции.

01 — температура по датчику внутреннего блока
02 — температура по датчику в проводном пульте управления
03 — в режиме нагрева и в режиме АВТО температура по датчику проводного пульта, остальные режимы по датчику внутреннего блока. По умолчанию кондиционер работает по датчику внутреннего блока.

Установка скоростей вращения вентилятора

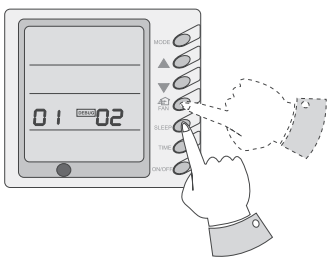

Для установки скоростей вентилятора необходимо нажать одновременно и удерживать кнопки FAN и SLEEP в течение 10 сек. На дисплее высветится надпись «Debugging». Кнопкой MODE выберите значение соответствующее определенной скорости вентилятора:

Значения 01, 02, 03 и 04 соответствуют низкой скорости вентилятора

Значение 05 соответствует высокой скорости

Для подтверждения нажмите кнопку ON/OFF

Если после высвечивания надписи «Debugging» не устанавливается значение, автоматически осуществляется выход из настроек.

ИНСТРУКЦИЯ ПО ЭКСПЛУАТАЦИИ

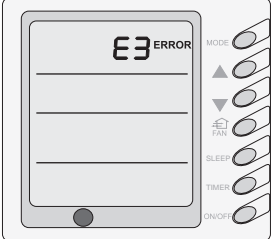
Индикация кодов ошибок	
	<p>При возникновении сбоя в работе на дисплее проводного пульта высвечивается код ошибки. В таблице комментарии к буквенно-цифровым обозначениям</p>

7.8.1 Таблица кодов неисправности

E0	Отказ в работе дренажного насоса	F0	Неисправность датчика температуры окружающего воздуха внутреннего блока
E1	Высокое давление нагнетания компрессора	F1	Неисправность датчика температуры теплообменника внутреннего блока
E2	Защита от обмерзания внутреннего блока	F2	Неисправность датчика температуры теплообменника наружного блока
E3	Низкое давление компрессора	F3	Неисправность датчика температуры окружающего воздуха наружного блока
E4	Высокая температура на нагнетающей трубке компрессора	F4	Неисправность датчика температуры на выходе теплообменника наружного блока
E5	Защита компрессора от перегрева	F5	Неисправность датчика температуры окружающего воздуха в проводном пульте управления
E6	Ошибка коммутации	FF	Закрыт клапан притока свежего воздуха
E8	Защита вентилятора внутреннего блока		
E9	Защита от переполнения дренажной помпы		

ИНСТРУКЦИЯ ПО ЭКСПЛУАТАЦИИ

7.9 Пульт управления блоком консольного типа

- Для управления кондиционера применяется беспроводной инфракрасный дистанционный пульт.
- При управлении расстояние между пультом и приемником сигнала на внутреннем блоке должно быть не более 10 м. Между пультом и блоком не должно быть предметов, мешающих прохождению сигнала.
- Пульт управления должен находиться на расстоянии не менее 1 м метра от телевизионной и радио аппаратуры.
- Не роняйте и не ударяйте пульт, а также не храните его на прямом солнечном излучении.



- 1 ON/OFF — Вкл./Выкл
- 2 - — Уменьшение значения температуры/времени
- 3 + — Увеличение значения температуры/времени
- 4 MODE — Режим работы (AUTO/COOL/DRY/FAN/HEAT)
- 5 FAN — Скорость вентилятора
- 6 SWING — Режим качания жалюзи
- 7 I FEEL — Функция I FEEL
- 8 / — Функция отсутствует
- 9 SLEEP — Режим «СОН»
- 10 TEMP — Установка индикации температуры
- 11 QUIET — Режим малошумной работы
- 12 CLOCK — Установка времени часов
- 13 T-ON | T-OFF — Включение/выключение кондиционера по таймеру
- 14 TURBO — Супервысокая скорость вентилятора
- 15 LIGHT — Включение подсветки ЖК-дисплея внутреннего блока
- 16 X-FAN — Функция самоочистки

Рис. 7.6

ИНСТРУКЦИЯ ПО ЭКСПЛУАТАЦИИ



Рис. 7.7

8. ТЕХНИЧЕСКОЕ ОБСЛУЖИВАНИЕ

- Для обеспечения нормальной и безотказной работы необходимо своевременное техническое сервисное обслуживание, которое осуществляется специалистами авторизованных сервисных центров.
- Нейлоновые фильтры внутреннего блока должны своевременно очищаться от загрязнений. Фильтр вынимается из блока и промывается водой с легким моющим раствором.
- Дренажная трубка должна периодически очищаться внутри и обеспечивать беспрепятственный отвод конденсата.
- После длительного периода простоя необходимо:
 - а) проверить, не заблокированы ли входные и выходные воздушные отверстия.
 - б) проверить надежность заземления кондиционера.
 - в) проверить правильность установки воздушных фильтров и их чистоту.
- После окончания сезона работы необходимо отключить источник питания, снять и очистить воздушные фильтры, очистить блоки от пыли.

9. ОБЩИЕ УКАЗАНИЯ ПО МОНТАЖУ И УСТАНОВКЕ

- **Внимание!**

Установка, монтаж, пуск и наладка должна производиться квалифицированными специалистами, имеющих на то соответствующий сертификат.

9.1 Требования по размещению блоков кондиционера

- Место размещения блоков должно быть выбрано с учетом требований безопасности раздела 2 настоящей инструкции, свободного доступа при обслуживании и эксплуатации и возможно максимальной длины соединительных трубок.
- Внутренний и внешний блок должны быть расположены таким образом, чтобы обеспечить беспрепятственный приток и отток входящего и выходящего потока воздуха.
- Блоки должны быть установлены с помощью надежных и прочных кронштейнов, рассчитанных на вес блоков с учетом места крепления.
- Место размещения блоков должно быть выбрано таким образом, чтобы обеспечить удобство при монтаже и сервисном обслуживании.
- От внутреннего блока должен быть обеспечен надежный слив конденсата.
- Не допускается установка блоков в местах с содержанием в воздухе горючих и ядовитых веществ, высокой запыленностью и повышенной влажностью.
- Не размещайте блоки в местах, где они будут подвержены прямому попаданию солнечного света или иному источнику тепла
- Наружный блок должен быть установлен таким образом, чтобы работа компрессора не мешала окружающим.
- Для защиты внешнего блока от дождя, прямого солнечного света и т.п. необходимо предусмотреть навес.
- При установке нескольких наружных блоков в непосредственной близости необходимо учитывать направление выходящих воздушных потоков.

Воздушные потоки не должны быть направлены навстречу друг другу.

9.2 Требования по длине фреоновой трассы:

- в соответствии с таблицей (см. п.4.3);
- если к наружному блоку подключен только один внутренний, то максимально допустимая длина трубы равна максимальной эквивалентной длине трассы из таблицы (п. 4.3.).

10. УСТАНОВОЧНЫЕ РАЗМЕРЫ

10.1 Наружные блоки (рис. 10.1)

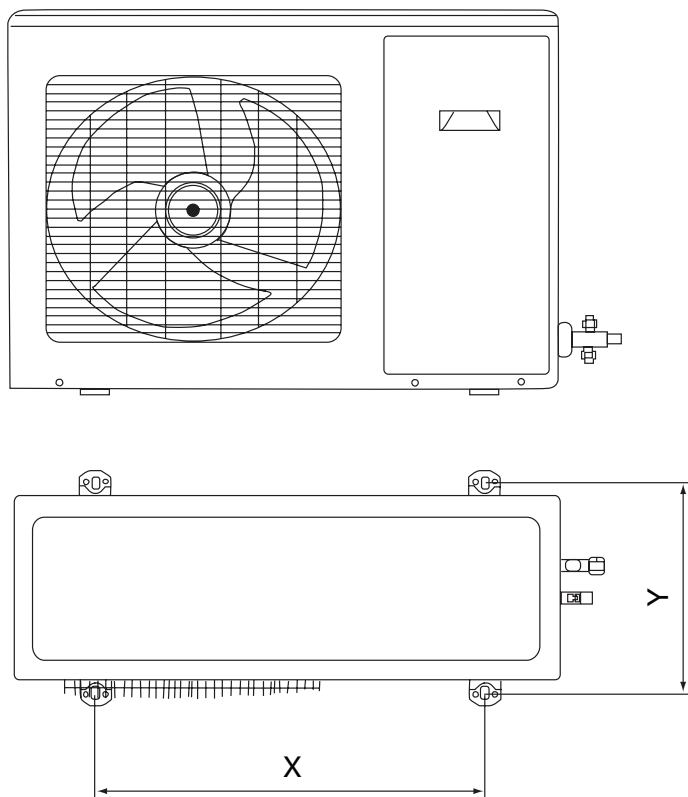

Модель	X	Y
GWHD(14)NK3DO	550	354
GWHD(18)NK3KO	560	368
GWHD(21)NK3KO	560	368
GWHD(24)NK3MO	610	399
GWHD(28)NK3KO	610	399
GWHD(36)NK3BO	631	401
GWHD(42)NK3AO	631	401

Рис. 10.1

ИНСТРУКЦИЯ ПО ЭКСПЛУАТАЦИИ

10.2 Внутренние блоки

10.2.1 Блоки кассетного типа (рис.10.2)



Рис.10.2

10.2.2 Блоки консольного типа (рис.10.3)

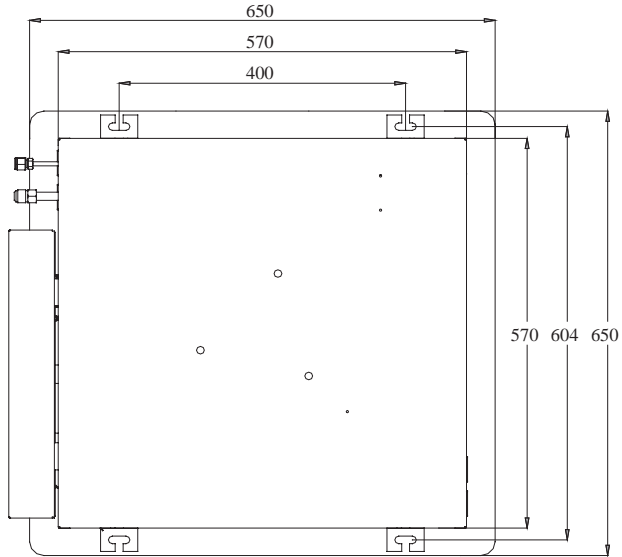

Рис.10.3

ИНСТРУКЦИЯ ПО ЭКСПЛУАТАЦИИ

10.2.3 Блоки напольно-потолочного типа (рис. 10.4)

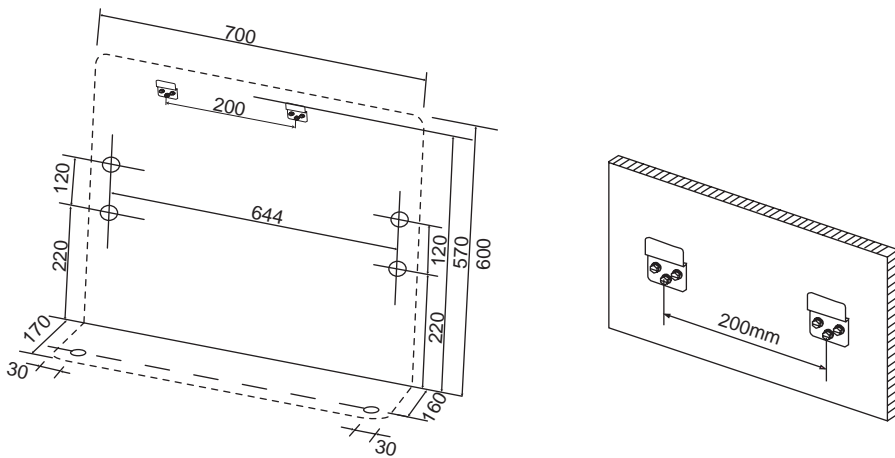

Рис. 10.4

ИНСТРУКЦИЯ ПО ЭКСПЛУАТАЦИИ

10.2.4 Блоки канального типа (рис.10.5)

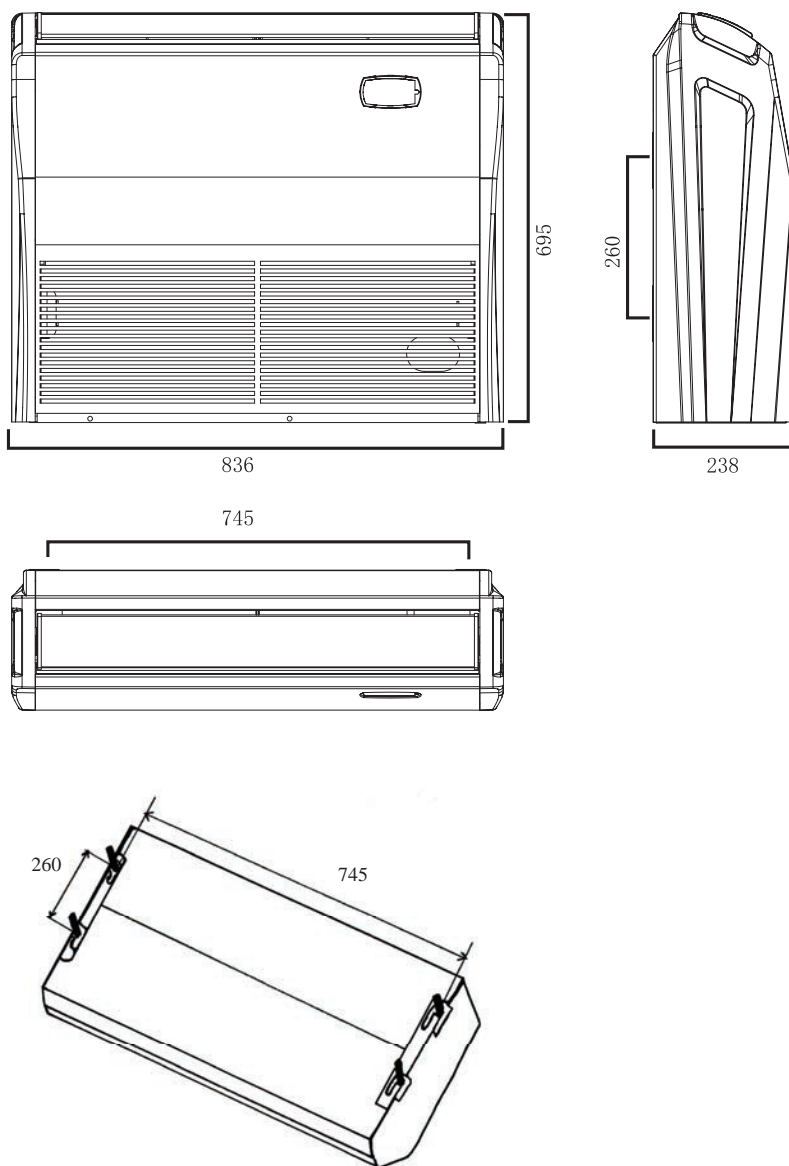
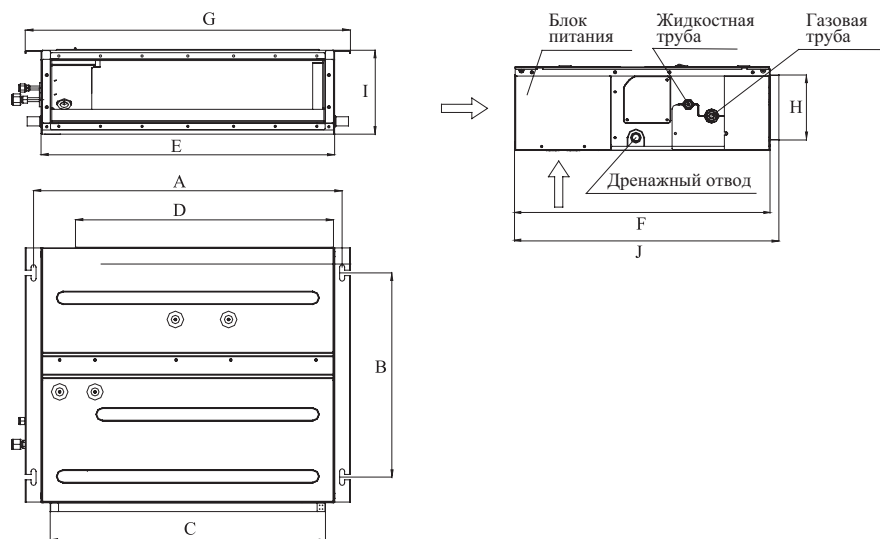

Модель	A	B	C	D	E	F	G	H	I	J
GFH(09)EA-K3DNA1A/I	742	491	662	620	700	615	782	156	200	635
GFH(12)EA-K3DNA1A/I										
GFH(18)EA-K3DNA1A/I	942	491	862	820	900	615	982	156	200	635
GFH(21)EA-K3DNA1A/I	1142	491	1062	1020	1100	615	1182	156	200	635
GFH(24)EA-K3DNA1A/I										

Рис. 10.5

11. СХЕМА МЕЖБЛОЧНОГО ПОДКЛЮЧЕНИЯ

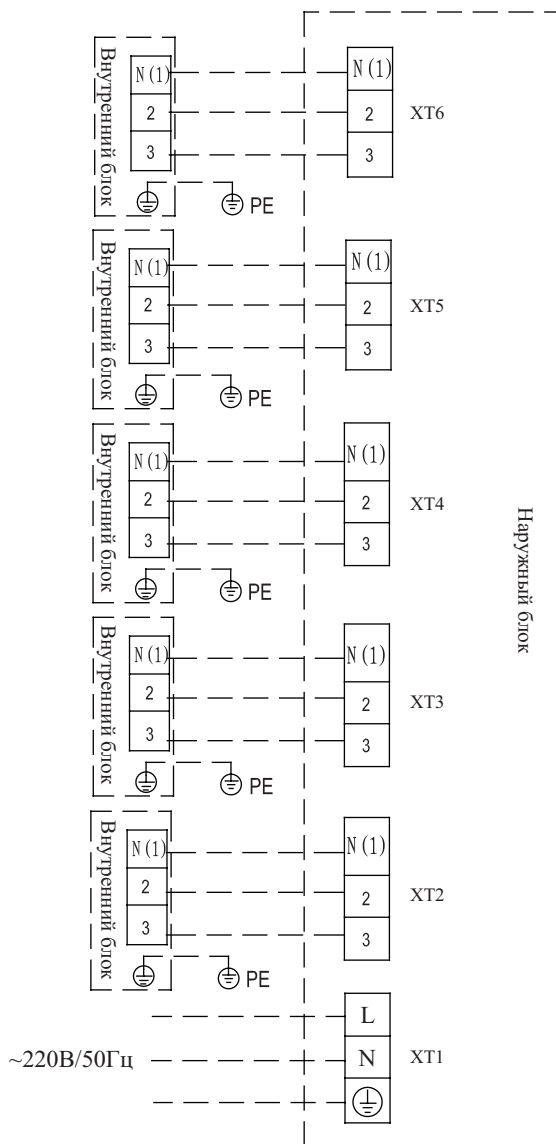



www.gree-air.ru

