

# РУКОВОДСТВО ПОЛЬЗОВАТЕЛЯ

**Микра 80 А3**  
**Микра 80 А4**

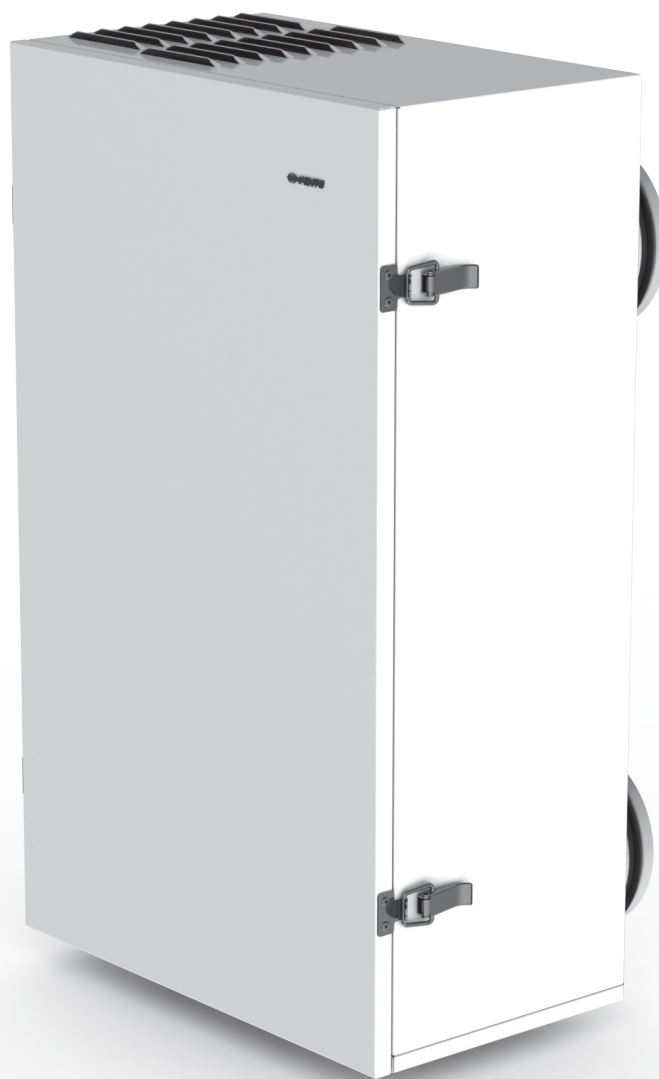

**Приточно-вытяжная установка  
с рекуперацией энергии**

**СОДЕРЖАНИЕ**

Требования безопасности.....	3
Вводная часть.....	5
Назначение.....	5
Комплект поставки.....	5
Структура условного обозначения.....	5
Основные технические характеристики.....	6
Устройство и принцип работы.....	7
Монтаж и подготовка к работе.....	8
Подключение к электросети.....	10
Управление установкой.....	10
Техническое обслуживание.....	11
Устранение неисправностей.....	12
Правила хранения и транспортировки.....	12
Гарантии изготовителя.....	13
Свидетельство о приемке.....	14
Информация о продавце.....	14
Свидетельство о монтаже.....	14
Гарантийный талон.....	15

## ТРЕБОВАНИЯ БЕЗОПАСНОСТИ

- Перед началом эксплуатации и монтажом приточно-вытяжной установки с рекуперацией энергии (далее по тексту – установка) внимательно ознакомьтесь с руководством пользователя.
- Выполняйте требования руководства пользователя, а также требования всех применимых местных и национальных строительных, электрических и технических норм и стандартов.
- Обязательно ознакомьтесь с предупреждениями в руководстве, поскольку они содержат сведения, касающиеся вашей безопасности.
- Несоблюдение правил может привести к травме или повреждению установки.
- После прочтения руководства пользователя сохраняйте его на весь срок службы установки.
- При передаче управления другому оператору обязательно предоставьте ему руководство пользователя.

Значение символов в руководстве:

	<b>ВНИМАНИЕ!</b>
	<b>ЗАПРЕЩАЕТСЯ!</b>

### МЕРЫ ПРЕДОСТОРОЖНОСТИ ПРИ МОНТАЖЕ УСТАНОВКИ

	При монтаже и ремонте установки обязательно отключите сеть электропитания.		Обязательно заземлите установку!
	Запрещается эксплуатация установки за пределами диапазона температур, указанных в руководстве пользователя, а также в агрессивной и взрывоопасной среде.		При подключении установки к электросети не используйте поврежденное оборудование и проводники.
	Соблюдайте технику безопасности при работе с электроинструментом и при монтаже установки.		Соблюдайте осторожность при распаковке установки.
	Не меняйте длину сетевого шнура самостоятельно. Не перегибайте сетевой шнур. Избегайте повреждений сетевого шнура.		Не устанавливайте нагревательные или другие приборы вблизи сетевого шнура установки.

## МЕРЫ ПРЕДОСТОРОЖНОСТИ ПРИ ЭКСПЛУАТАЦИИ УСТАНОВКИ

	Не прикасайтесь мокрыми руками к устройствам управления. Не проводите обслуживание установки мокрыми руками.		Не мойте установку водой. Избегайте попадания воды на электрические части установки.
	Используйте установку только по прямому назначению. Не подключайте к установке и к вентиляционной сети сушилку для белья и другое подобное оборудование.		Не ставьте на установку контейнеры с водой, например, цветочные вазы и пр.
	Не садитесь на установку и не ставьте на нее посторонние предметы.		При техническом обслуживании отключите установку от сети питания.
	Не допускайте детей к эксплуатации установки.		Не повреждайте во время эксплуатации сетевой шнур. Не ставьте на сетевой шнур посторонние предметы.
	Не храните вблизи установки горючие газы и легковоспламеняющиеся вещества.		Не открывайте установку во время работы.
	При появлении посторонних звуков, запаха, дыма отключите установку от сети питания и обратитесь в сервисный центр.		При длительной эксплуатации установки время от времени проверяйте надежность монтажа.
	Не перекрывайте воздушный канал во время работы установки.		Не направляйте поток воздуха из установки на приборы, работающие по принципу сгорания или горящие свечи.

## ВВОДНАЯ ЧАСТЬ

Руководство пользователя объединено с техническим описанием, инструкцией по эксплуатации и паспортом, содержит сведения по установке и монтажу установки.

## НАЗНАЧЕНИЕ

Установка представляет собой устройство по сбережению тепловой энергии путем ее рекуперации и является одним из элементов энергосберегающих технологий помещений. Установка является комплектующим изделием и не подлежит автономной эксплуатации.

Установка предназначена для создания постоянного воздухообмена посредством механической вентиляции в частных домах, офисах, гостиницах, кафе, конференц-залах и других бытовых и общественных помещениях, а также рекуперации тепловой энергии удаляемого из помещения воздуха для подогрева приточного очищенного воздуха.

Установка изготавливается по ТУ У В.2.5-29.2-30637114-016:2011.

Установка предназначена для настенного монтажа.

Установка рассчитана на продолжительную работу без отключения от электросети.

Перемещаемый воздух не должен содержать горючих или взрывных смесей, химически активных испарений, липких веществ, волокнистых материалов, крупной пыли, сажи, жиров или сред, которые способствуют образованию вредных веществ, например, яды, пыль, болезнетворные микроорганизмы.



**УСТАНОВКА НЕ ПРЕДНАЗНАЧЕНА ДЛЯ ИСПОЛЬЗОВАНИЯ ДЕТЬМИ, ЛИЦАМИ С ПОНИЖЕННЫМИ СЕНСОРНЫМИ ИЛИ УМСТВЕННЫМИ СПОСОБНОСТЯМИ, А ТАКЖЕ ЛИЦАМИ, НЕ ПОДГОТОВЛЕННЫМИ СООТВЕТСТВУЮЩИМ ОБРАЗОМ.**

**К ОБРАЩЕНИЮ С УСТАНОВКОЙ ДОПУСКАЮТСЯ СПЕЦИАЛИСТЫ ПОСЛЕ СООТВЕТСТВУЮЩЕГО ИНСТРУКТАЖА.**

**УСТАНОВКА ДОЛЖНА БЫТЬ УСТАНОВЛЕНА В МЕСТАХ, ИСКЛЮЧАЮЩИХ САМОСТОЯТЕЛЬНЫЙ ДОСТУП ДЕТЕЙ**

## КОМПЛЕКТ ПОСТАВКИ

Наименование	Количество
Установка	1 шт.
Крепежный комплект	1 шт.
Картонный шаблон	1 шт.
Руководство пользователя	1 шт.
Упаковочный ящик	1 шт.

## СТРУКТУРА УСЛОВНОГО ОБОЗНАЧЕНИЯ

### Микра 80 АХ

- **Панель управления установкой**  
3 — панель управления ПЗ-1-300  
4 — панель управления СПЗ-1
- **Производительность, м<sup>3</sup>/ч**
- **Наименование установки**

## ОСНОВНЫЕ ТЕХНИЧЕСКИЕ ХАРАКТЕРИСТИКИ

Установка применяется в закрытом пространстве при температуре окружающего воздуха от +1 °С до +40 °С и относительной влажности до 80 %.

Температура перемещаемого воздуха от -25 °С до +50 °С.

По типу защиты от поражения электрическим током установка относится к приборам класса 1 по ГОСТ 12.2.007.0-75.

По типу защиты от доступа к опасным частям и проникновения воды:

- для двигателей установки—IP44;
- для смонтированной установки, подключенной к воздуховодам—IP 22.

Конструкция установки постоянно совершенствуется, поэтому некоторые модели могут незначительно отличаться от описанных в данном руководстве.

### ГАБАРИТНЫЕ РАЗМЕРЫ УСТАНОВКИ, ММ

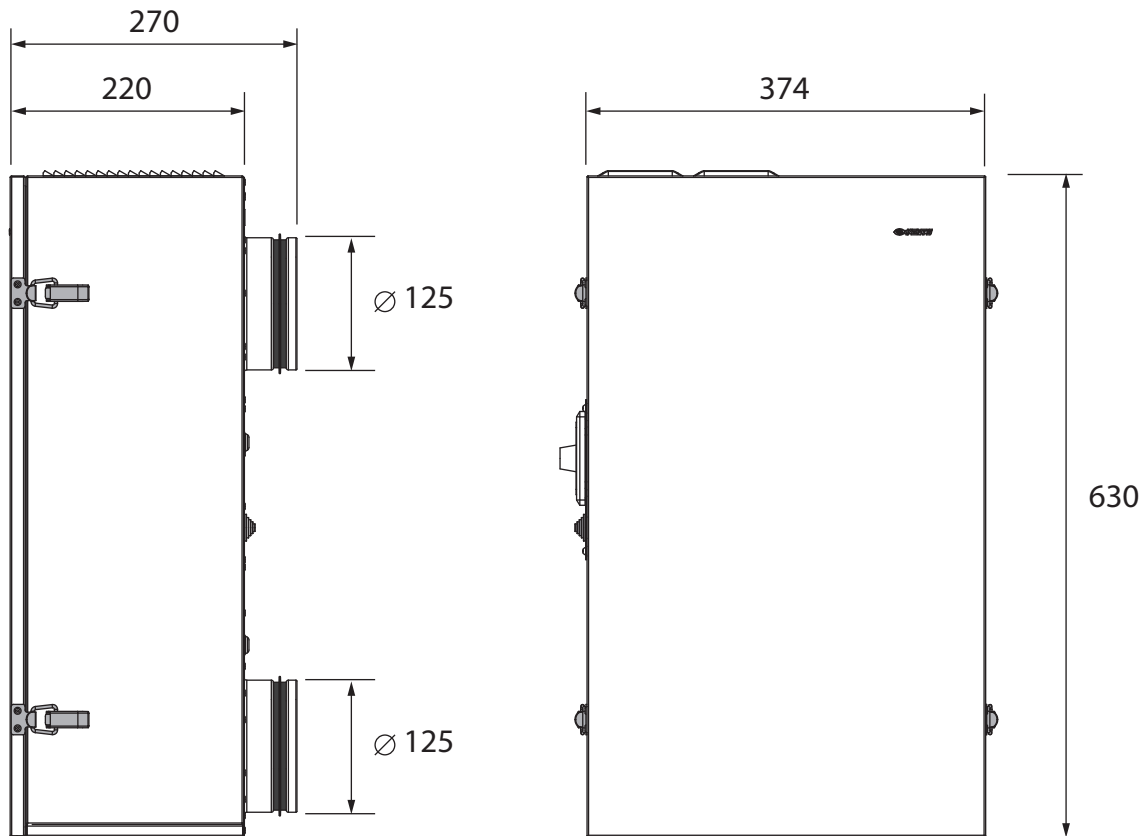

### ТЕХНИЧЕСКИЕ ПАРАМЕТРЫ УСТАНОВКИ

		1	2	3
Скорость				
Напряжение питания, В / 50 Гц		1 ~ 230		
Мощность, Вт		25	35	57
Суммарный потребляемый ток установки, А		0,15	0,2	0,34
Производительность, м³/ч		40	60	80
Уровень шума, дБ(А)		24	32	41
Температура перемещаемого воздуха, °С		от -25 до +50		
Материал корпуса		окрашенная сталь		
Изоляция		пенофол		
Фильтр:	вытяжной	G4		
	приточный	G4		
Диаметр подключаемого воздуховода, мм		125		
Вес, кг		17		
Эффективность рекуперации, %		от 68 до 77		
Тип рекуператора		перекрестного тока		
Материал рекуператора		полимеризированная целлюлоза		

## УСТРОЙСТВО И ПРИНЦИП РАБОТЫ

- Корпус установки изготовлен из окрашенной стали с внутренним теплоизоляционным и шумопоглощающим слоем.
- Внутри установки находится пластинчатый рекуператор перекрестного тока, приточный и вытяжной вентиляторы.
- Лицевая панель установлена на защелках и служит для доступа к обслуживанию установки.

### УСТРОЙСТВО УСТАНОВКИ

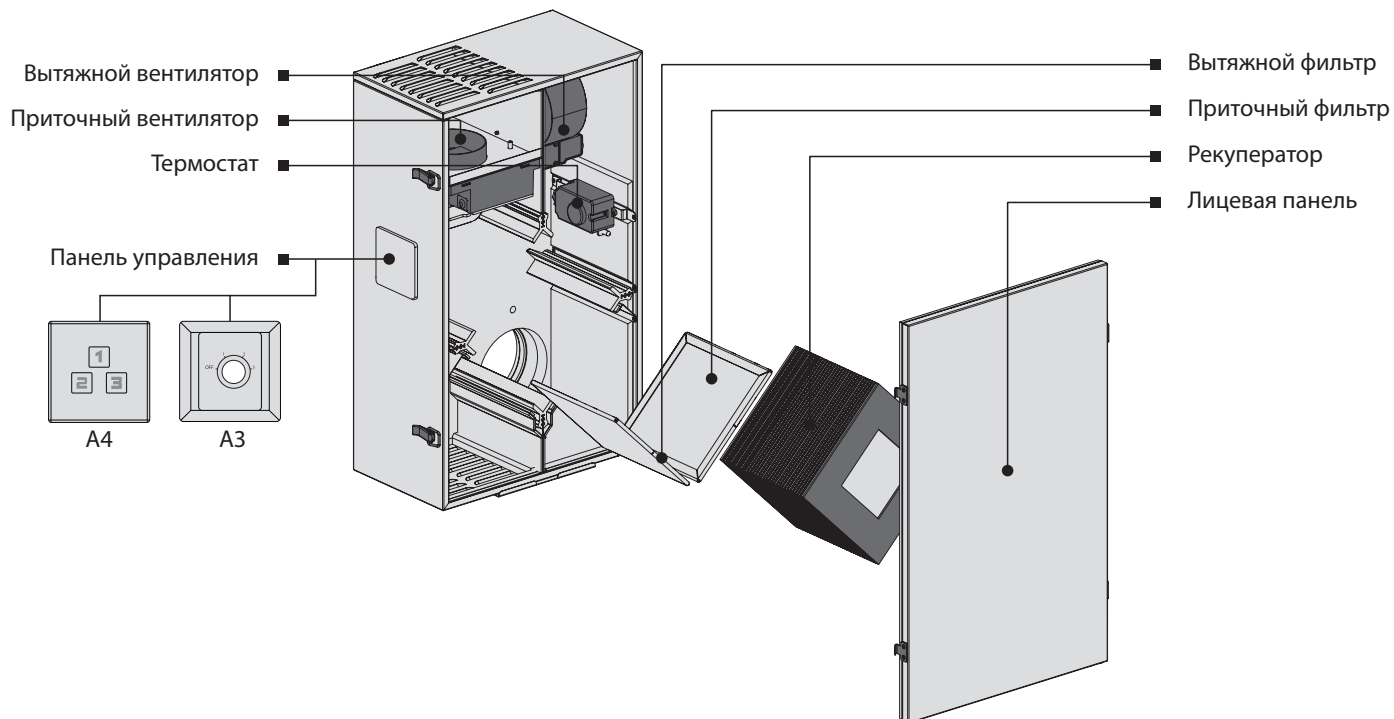

- При понижении температуры вытяжного воздуха после рекуператора ниже  $+3^{\circ}\text{C}$  возникает угроза обмерзания рекуператора. Для предотвращения угрозы обмерзания в вытяжном канале после рекуператора установлен термостат. В случае угрозы обмерзания приточный вентилятор отключается, и установка работает только в вытяжном режиме. После нагрева рекуператора и исчезновения угрозы обмерзания установка возвращается к обычному режиму работы.

Установка работает по следующему принципу.

Теплый загрязненный воздух из помещения поступает в установку, где осуществляется его фильтрация, далее воздух проходит через рекуператор и с помощью вытяжного вентилятора по воздуховоду выводится на улицу. Чистый холодный воздух с улицы с помощью приточного вентилятора по воздуховоду поступает в приточный фильтр установки, где осуществляется его фильтрация, далее воздух проходит через рекуператор и подается в помещение.

В рекуператоре происходит обмен тепловой энергии теплого загрязненного воздуха, поступающего из комнаты, и чистого холодного воздуха, поступающего с улицы. Рекуперация тепла минимизирует потери тепловой энергии и эксплуатационные затраты на обогрев помещений в холодный период года.

Рекуператор позволяет утилизировать не только тепло, но и влагу, вследствие чего в помещении поддерживается определенный уровень влажности. В летнее время рекуператор охлаждает и осушает приточный воздух, а в зимнее – подогревает и увлажняет.

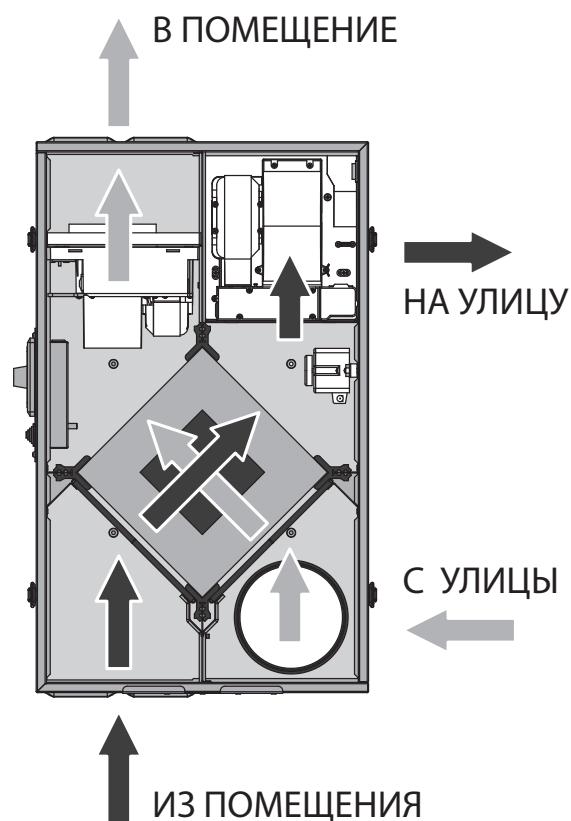

## МОНТАЖ И ПОДГОТОВКА К РАБОТЕ

Для монтажа установки воспользуйтесь шаблоном, который входит в комплект поставки. Также для монтажа установки необходимо приобрести два воздуховода необходимой длины  $\varnothing$  125 мм.

### БУМАЖНЫЙ ШАБЛОН ДЛЯ РАЗМЕТКИ ОТВЕРСТИЙ, ММ

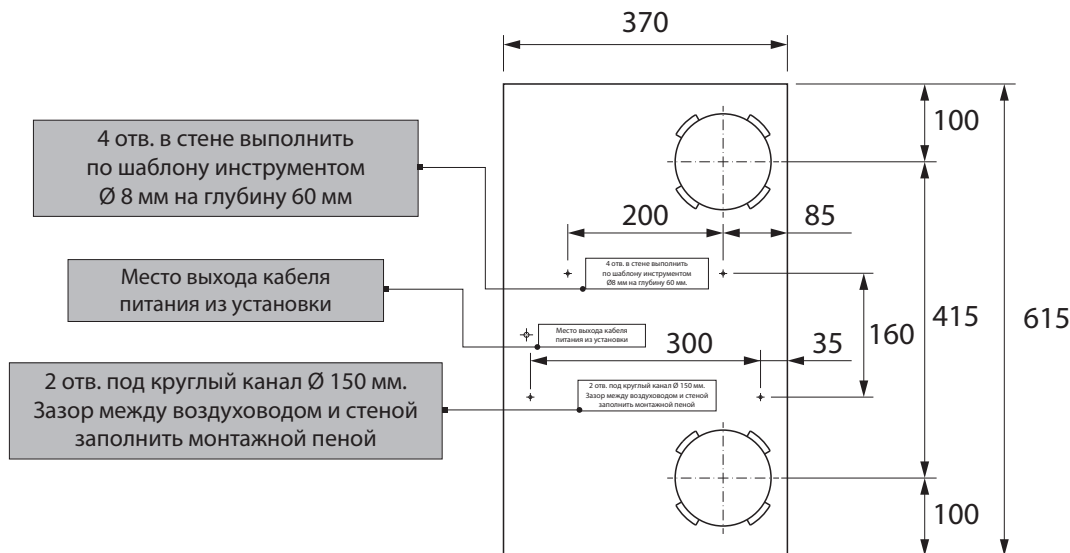

### МОНТАЖ УСТАНОВКИ

#### Последовательность монтажа установки:

**1.** Закрепите шаблон, входящий в комплект поставки, на стене с помощью клейкой ленты на необходимом уровне.

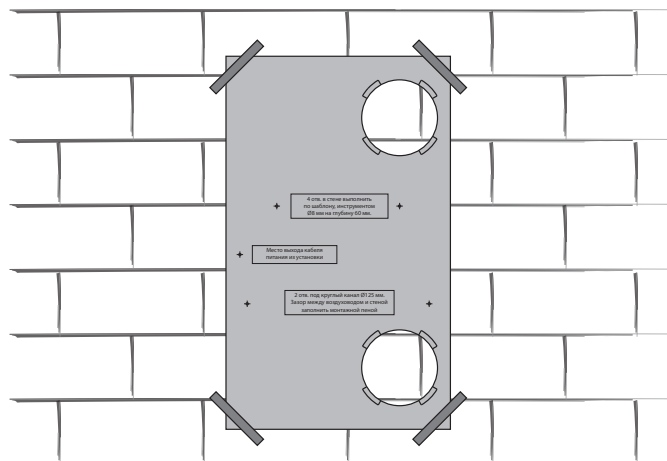

**2.** Используя шаблон, обозначьте два отверстия  $\varnothing$  150 мм для воздуховодов и четыре отверстия  $\varnothing$  8 мм для крепежных дюбелей установки.

**3.** Снимите шаблон и высверлите сквозные отверстия для воздуховодов, а также отверстия глубиной 60 мм для дюбелей. Отверстия для воздуховодов необходимо высверлить с уклоном 2-3° вниз в сторону улицы. Далее установите дюбели, входящие в комплект, в соответствующие отверстия. На этапе подготовки отверстий рекомендуется предусмотреть способ прокладки кабеля. Место выхода кабеля из установки указано на шаблоне для разметки.

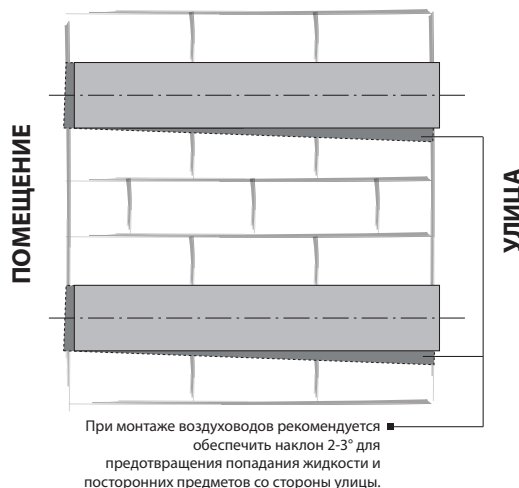
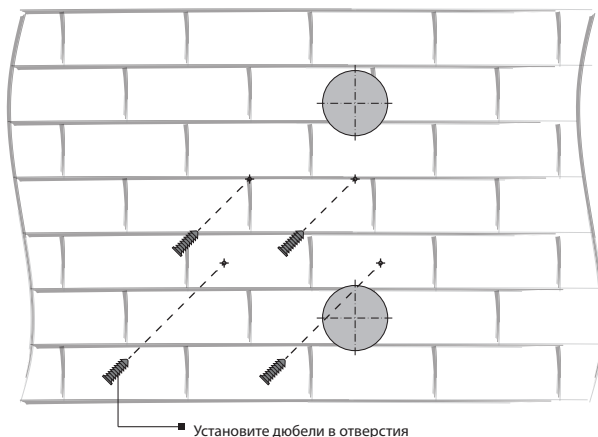

4. Закрепите шаблон с помощью клейкой ленты на прежнее место.
5. В отверстия шаблона под воздуховоды вставьте воздуховоды и уплотните их монтажной пеной через технологические отверстия в шаблоне. Воздуховоды установите с наклоном вниз 2-3° для отвода конденсата, который может образовываться в процессе работы установки.
6. После определенного времени, необходимого для затвердевания монтажной пены (см. инструкцию по эксплуатации монтажной пены), снимите шаблон и срежьте выступающие части воздуховодов до плоскости наружной и внутренней стороны стены.

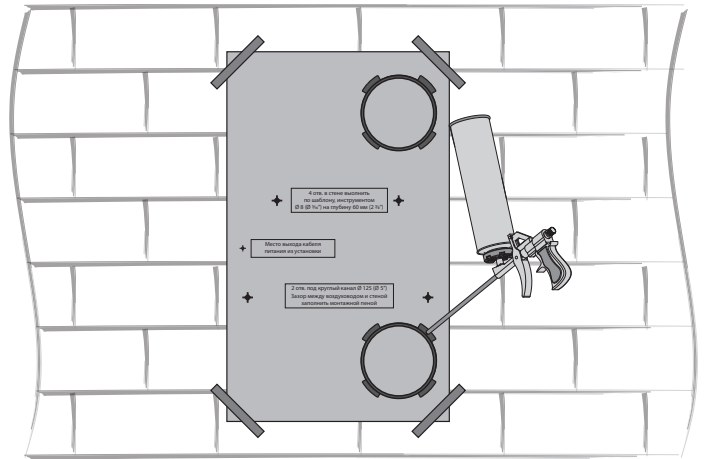

7. Для монтажа установки выполните следующие действия:
  - Откройте лицевую панель и извлеките рекуператор.
  - Соедините патрубки установки с пластиковыми воздуховодами.
  - Закрепите установку на стене шурупами 5,0x50 из комплекта поставки, установив их в четыре отверстия Ø 8 мм.
  - Установите рекуператор и закройте лицевую панель.

**Внимание! Круглые пластиковые воздуховоды и наружный вентиляционный колпак не входят в комплект поставки и приобретаются отдельно.**

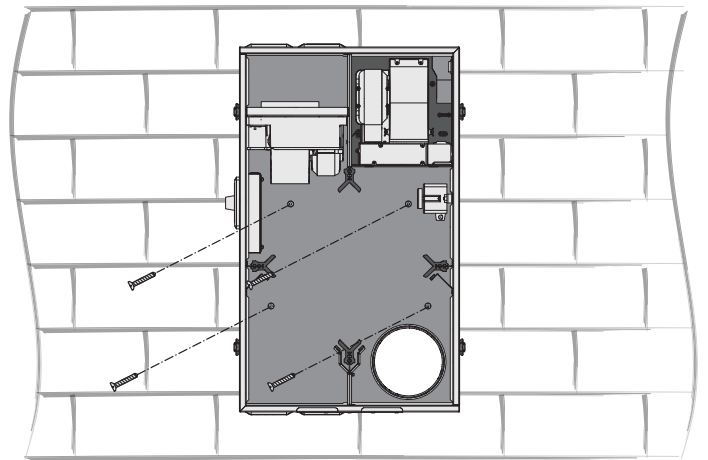

8. С наружной стороны стены установите наружный вентиляционный колпак Ø 125 мм для предотвращения попадания крупных посторонних предметов в воздушные каналы установки. Наружный вентиляционный колпак не входит в комплект поставки и приобретается отдельно.

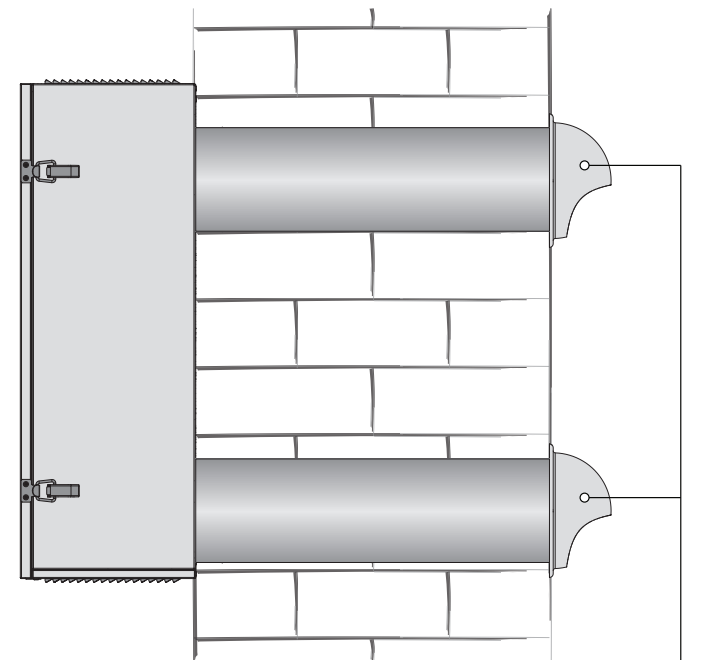

Наружный  
вентиляционный  
колпак

## ПОДКЛЮЧЕНИЕ К ЭЛЕКТРОСЕТИ



**ПЕРЕД ПРОВЕДЕНИЕМ ЛЮБЫХ РАБОТ С УСТАНОВКОЙ ЕЕ НЕОБХОДИМО ОТКЛЮЧИТЬ ОТ ИСТОЧНИКА ЭЛЕКТРОЭНЕРГИИ. УСТАНОВКУ НЕОБХОДИМО ВКЛЮЧАТЬ В УСТАНОВЛЕННУЮ НАДЛЕЖАЩИМ ОБРАЗОМ РОЗЕТКУ, ИМЕЮЩУЮ ЗАЗЕМЛЁННЫЙ КОНТАКТ.**

**ЛЮБЫЕ ИЗМЕНЕНИЯ ВО ВНУТРЕННЕМ ПОДКЛЮЧЕНИИ ЗАПРЕЩЕНЫ И ВЕДУТ К ПОТЕРЕ ПРАВА НА ГАРАНТИЙНОЕ ОБСЛУЖИВАНИЕ**

Установка подключается к однофазной сети переменного тока с напряжением 1~230 В/50 Гц. Для этого предусмотрен кабель питания с вилкой, подключенный заводом-изготовителем.

Подключение проветривателя к электросети проводится через встроенный в стационарную сеть электроснабжения автоматический выключатель с электромагнитным расцепителем. Ток срабатывания защиты должен соответствовать току потребления.

### СХЕМА ПОДКЛЮЧЕНИЯ ПАНЕЛИ УПРАВЛЕНИЯ А3

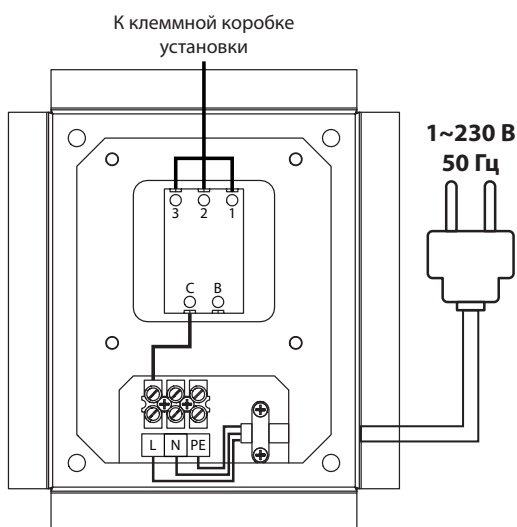

### СХЕМА ПОДКЛЮЧЕНИЯ ПАНЕЛИ УПРАВЛЕНИЯ А4

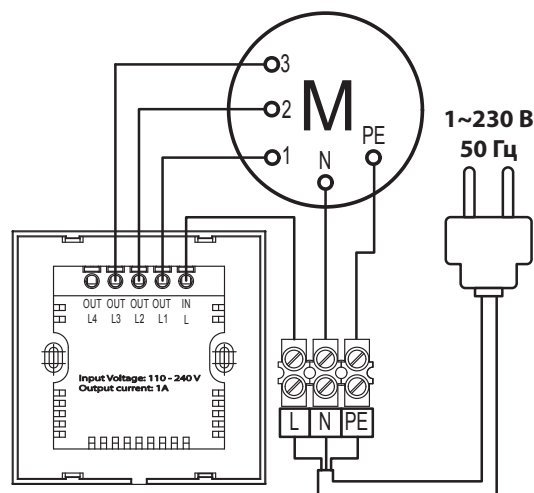

## УПРАВЛЕНИЕ УСТАНОВКОЙ

Управление установкой осуществляется с помощью панелей управления А3/А4 в зависимости от модели. Располагаются на боковой панели установки. Панель управления А3/А4 входит в комплект поставки установки.

УПРАВЛЕНИЕ С ПОМОЩЬЮ ПАНЕЛИ УПРАВЛЕНИЯ А3	УПРАВЛЕНИЕ С ПОМОЩЬЮ ПАНЕЛИ УПРАВЛЕНИЯ А4
<p>Для активирования необходимой скорости установки поверните ручку управления переключателя по часовой стрелке и установите одну из трех позиций:</p> <p>1—первая скорость;</p> <p>2—вторая скорость;</p> <p>3—третья скорость;</p> <p>Для выключения установки поверните ручку управления переключателя против часовой стрелки до отметки OFF.</p>	<p>Для включения необходимой скорости вентиляционного оборудования, подключенного к переключателю, прикоснитесь к кнопке с соответствующей маркировкой:</p> <p> — первая скорость;</p> <p> — вторая скорость;</p> <p> — третья скорость;</p> <p>Для переключения скоростей прикоснитесь к кнопке с маркировкой необходимой скорости.</p> <p>Для выключения оборудования повторно прикоснитесь к кнопке соответствующей текущей скорости вентиляторов. Кнопка соответствующая текущей скорости светится синим цветом.</p>

## ТЕХНИЧЕСКОЕ ОБСЛУЖИВАНИЕ

Техническое обслуживание установки необходимо производить 3-4 раза в год. Техническое обслуживание включает в себя общую чистку установки и следующие работы:

### 1. Обслуживание фильтров (3-4 раза в год).

Грязные фильтры повышают сопротивление воздуха, что приводит к уменьшению подачи приточного воздуха в помещение. Фильтры необходимо чистить по мере засорения, но не реже 3-4 раз в год. Разрешается очистка фильтров пылесосом. После двухразовой очистки фильтры необходимо заменить. Для приобретения новых фильтров обратитесь к продавцу.

Последовательность извлечения фильтров:

1. Отстегните защелки панели.
2. Откройте или снимите панель. Соблюдайте осторожность при снятии панели.
3. Извлеките фильтры из установки.

### 2. Проверка рекуператора (1 раз в год).

Даже при регулярном техобслуживании фильтров на блоке рекуператора могут накапливаться пылевые отложения. Для поддержания высокой эффективности теплообмена необходимо регулярно очищать рекуператор. Для очистки рекуператора извлеките его из установки и очистите рекуператор сжатым воздухом или с помощью пылесоса.

Последовательность извлечения рекуператора:

1. Отстегните защелки панели.
2. Откройте или снимите панель, придерживая ее рукой. Соблюдайте осторожность при снятии панели.
3. Извлеките рекуператор.

### 3. Осмотр вентиляторов (1 раз в год).

Даже при регулярном выполнении работ по техобслуживанию фильтров и рекуператора в вентиляторах могут накапливаться пылевые отложения, что приводит к уменьшению производительности вентиляторов и уменьшению подачи приточного воздуха в помещение.

Для очистки вентиляторов воспользуйтесь мягкой сухой материей или мягкой щеткой. Не применяйте для очистки воду, агрессивные растворители, острые предметы и т. д. во избежание повреждения крыльчатки.

### 4. Очистка вытяжных жалюзи и приточных диффузоров.

Промойте диффузоры и жалюзи теплой мыльной водой. Очистка вытяжных жалюзи и приточных диффузоров осуществляется по мере необходимости

### 5. Проверка притока свежего воздуха (2 раза в год).

Листья и другие загрязнения могут засорить приточную решетку и снизить производительность установки и количество подачи приточного воздуха. Проверяйте приточную решетку дважды в год, очищайте по мере необходимости

### 6. Проверка системы воздуховодов (каждые 5 лет).

Даже при регулярном выполнении всех вышеуказанных работ по техобслуживанию установки внутри воздуховодов могут накапливаться пылевые отложения, что приводит к снижению производительности установки. Техническое обслуживание воздуховодов состоит в их периодической очистке или замене.

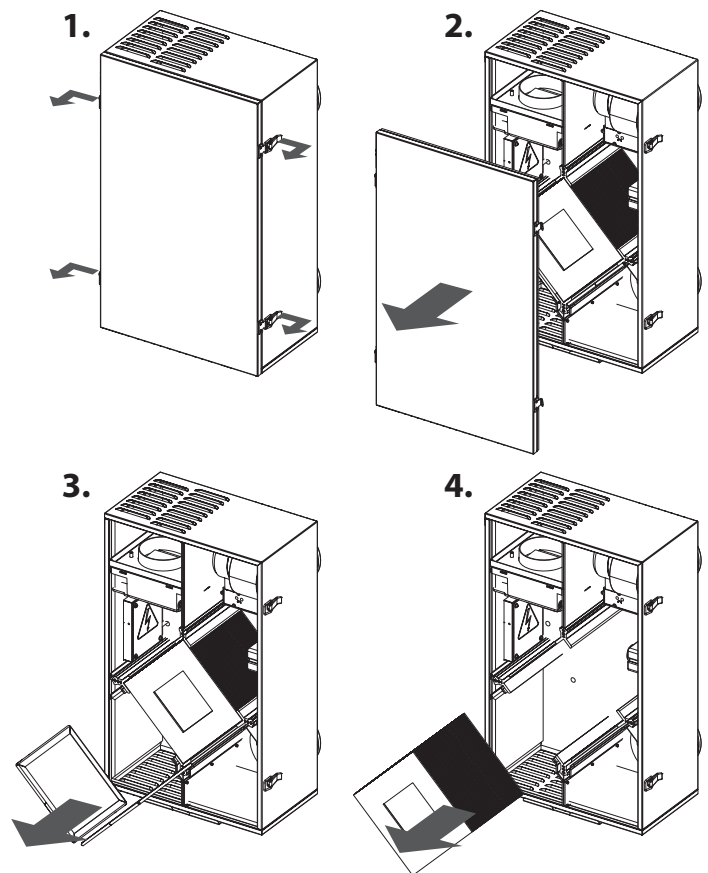

## УСТРАНЕНИЕ НЕИСПРАВНОСТЕЙ

## ВОЗМОЖНЫЕ НЕИСПРАВНОСТИ И МЕТОДЫ ИХ УСТРАНЕНИЯ

Возникшая проблема	Вероятные причины	Способ устранения
При включении установки вентилятор(ы) не запускаются.	Не подключена питающая сеть.	Убедитесь, что питающая сеть подключена правильно, в противном случае устраните ошибку подключения.
	Заклинил двигатель, загрязнены лопасти.	Выключите установку. Устраните причину заклинивания двигателя. Очистите лопасти. Перезапустите установку.
Срабатывание автоматического выключателя при включении установки.	Увеличенное потребление электрического тока, вызванное коротким замыканием в электрической цепи.	Выключите установку. Обратитесь в сервисный центр.
Низкий расход воздуха.	Низкая установленная скорость вентилятора	Установите более высокую скорость.
	Фильтры, вентиляторы или рекуператор засорены.	Очистите или замените фильтры; очистите вентиляторы и рекуператор.
	Элементы вентиляции (воздуховоды, диффузоры, жалюзи, решетки) засорены или повреждены.	Очистите или замените элементы вентиляции (воздуховоды, диффузоры, жалюзи, решетки).
Холодный приточный воздух.	Вытяжной фильтр засорен.	Очистите или замените вытяжной фильтр.
	Обмерзание рекуператора.	Проверьте состояние рекуператора. При необходимости остановите установку, увеличьте значение уставки на термостате и включите после исчезновения угрозы обмерзания.
Повышенный шум, вибрация.	Засорена крыльчатка (крыльчатки).	Очистите крыльчатку (крыльчатки).
	Ослаблена затяжка винтовых соединений вентиляторов или корпуса.	Затяните винтовые соединения вентиляторов или корпуса до упора.
	Отсутствие виброгасящих вставок.	Установите виброгасящие резиновые вставки.

## ПРАВИЛА ХРАНЕНИЯ И ТРАНСПОРТИРОВКИ

Хранить установку необходимо в заводской упаковке в сухом вентилируемом помещении при температуре от +5 °С до +40 °С.

Наличие в воздухе паров и примесей, вызывающих коррозию и нарушающих изоляцию и герметичность соединений, не допускается.

Для погрузочно-разгрузочных работ используйте соответствующую подъемную технику для предотвращения возможных повреждений установки.

Во время погрузочно-разгрузочных работ выполняйте требования перемещений для данного типа грузов.

Транспортировать разрешается любым видом транспорта при условии защиты изделия от атмосферных осадков и механических повреждений.

Погрузка и разгрузка должны производиться без резких толчков и ударов.

## ГАРАНТИИ ИЗГОТОВИТЕЛЯ

Изготовитель устанавливает гарантийный срок эксплуатации установки длительностью 24 месяца с даты продажи установки через розничную торговую сеть при условии выполнения пользователем правил транспортировки, хранения, монтажа и эксплуатации установки.

В случае появления нарушений в работе установки по вине изготовителя в течение гарантийного срока эксплуатации пользователь имеет право на бесплатное устранение недостатков установки посредством осуществления изготовителем гарантийного ремонта.

Гарантийный ремонт состоит в выполнении работ, связанных с устранением недостатков установки, для обеспечения возможности использования такой установки по назначению в течение гарантийного срока эксплуатации. Устранение недостатков осуществляется посредством замены или ремонта комплектующих установки или отдельной составляющей части такой установки.

### Гарантийный ремонт не включает в себя:

- периодическое техническое обслуживание;
- монтаж/демонтаж установки;
- настройку установки.

Для проведения гарантийного ремонта пользователь должен предоставить установку, руководство пользователя с отметкой о дате продажи и расчетный документ, подтверждающий факт покупки.

Модель установки должна соответствовать модели, указанной в руководстве пользователя.

**По вопросам гарантийного обслуживания установки обращайтесь к продавцу установки.**

### Гарантия изготовителя не распространяется на нижеприведенные случаи:

- непредоставление пользователем установки в комплектности, указанной в руководстве пользователя, в том числе, демонтаж пользователем комплектующих частей установки;
- несоответствие модели, марки установки данным, указанным на упаковке установки и в руководстве пользователя;
- несвоевременное техническое обслуживание пользователем установки;
- наличие внешних повреждений корпуса (повреждениями не являются внешние изменения установки, необходимые для монтажа установки) и внутренних узлов установки;
- внесение в конструкцию установки изменений или осуществление доработок установки;
- замена и использование узлов, деталей и комплектующих частей установки, не предусмотренных изготовителем;
- использование установки не по назначению;
- нарушение пользователем правил монтажа установки;
- нарушение пользователем правил управления установкой;
- подключение установки в электрическую сеть с напряжением, отличным от указанного в руководстве пользователя;
- выход установки из строя вследствие скачков напряжения в электрической сети;
- осуществление пользователем самостоятельного ремонта установки;
- осуществление ремонта установки лицами, не уполномоченными на то изготовителем;
- истечение гарантийного срока эксплуатации установки;
- нарушение пользователем установленных правил перевозки установки;
- нарушение пользователем правил хранения установки;
- совершение третьими лицами противоправных действий по отношению к установке;
- выход установки из строя вследствие возникновения обстоятельств непреодолимой силы (пожар, наводнения, землетрясения, войны, военные действия любого характера, блокады);
- отсутствие пломб, если наличие таковых предусмотрено руководством пользователя;
- непредоставление руководства пользователя с отметкой о дате продажи;
- отсутствие расчетного документа, подтверждающего факт покупки установки.



**ВЫПОЛНЯЙТЕ ТРЕБОВАНИЯ ДАННОГО РУКОВОДСТВА ПОЛЬЗОВАТЕЛЯ ДЛЯ ОБЕСПЕЧЕНИЯ ДЛИТЕЛЬНОЙ БЕСПЕРЕБОЙНОЙ РАБОТЫ УСТАНОВКИ.**



**ТРЕБОВАНИЯ ПОЛЬЗОВАТЕЛЯ РАССМАТРИВАЮТСЯ ПОСЛЕ ПРЕДЪЯВЛЕНИЯ ИМ УСТАНОВКИ, РАСЧЕТНОГО ДОКУМЕНТА И РУКОВОДСТВА ПОЛЬЗОВАТЕЛЯ С ОТМЕТКОЙ О ДАТЕ ПРОДАЖИ.**

## СВИДЕТЕЛЬСТВО О ПРИЕМКЕ

Тип изделия	Приточно-вытяжная установка с рекуперацией энергии
Модель	Микра 80
Серийный номер	
Дата выпуска	
Соответствует ТУ У В.2.5-29.7-30637114-016-2011 и признана годной к эксплуатации.	
Клеймо приемщика	

## ИНФОРМАЦИЯ О ПРОДАВЦЕ

Название магазина	
Адрес	
Телефон	
E-mail	
Дата покупки	
Установку в полной комплектации с руководством пользователя получил, с условиями гарантии ознакомлен и согласен.	
Подпись покупателя	

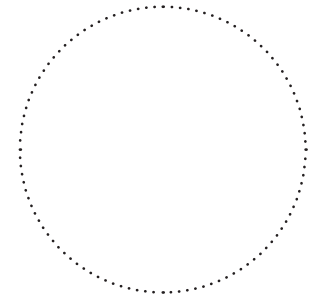

Место для печати продавца

## СВИДЕТЕЛЬСТВО О МОНТАЖЕ

Приточно-вытяжная установка с рекуперацией энергии «Микра 80» установлена и подключена к электрической сети в соответствии с требованиями руководства пользователя.	
Название фирмы	
Адрес	
Телефон	
Ф. И. О. установщика	
Дата монтажа:	Подпись:
Работы по монтажу установки соответствуют требованиям всех применимых местных и национальных строительных, электрических и технических норм и стандартов. Замечаний к работе установки не имею.	
Подпись:	

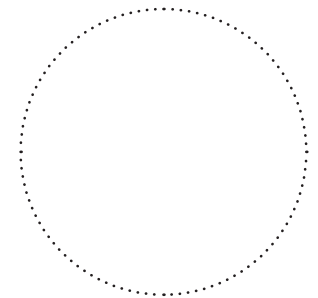

Место для печати фирмы установщика



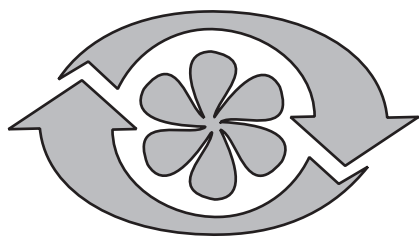

**VENTS**